

Français

# AVANT<sup>®</sup>

Chargeurs, options & accessoires



---

# Catalogue 2023

## Avant propos

Ce catalogue contient la plupart des chargeurs et accessoires disponibles par Avant Tecno Oy, à la date d'impression. Toutes les caractéristiques sont données à titre indicatif, susceptibles de modification sans préavis de la part du constructeur. Tous les chargeurs et accessoires ne sont pas disponibles dans tous les pays, se renseigner auprès de votre distributeur Avant. L'opération de certains accessoires peut nécessiter de l'équipement particulier dans le chargeur. Veuillez pour cela vous renseigner auprès de votre distributeur. Les tables de compatibilité entre les accessoires et les chargeurs sont données à titre indicatif. Tous les accessoires ne sont pas compatibles avec tous les appareils. Veuillez vous renseigner auprès de votre distributeur pour vous assurer que l'accessoire est compatible avec votre chargeur Avant. L'accrochage des accessoires de la 200 série 1 (Avant 216/218/220, fabriqué en 2004-2015) n'est pas le même que sur les autres modèles d'Avant. C'est pourquoi les accessoires de la 200 série 1 ne peuvent pas être montés sur les séries 300-800, R et e qu'avec les adaptateurs décrits dans ce catalogue. Par contre, Avant 200 série 2 (Avant 220, 225 et 225LPG, fabriqué à partir de janvier 2016) est équipée de même accrochage des accessoires et multiconnecteur pour les flexibles hydrauliques que les autres modèles d'Avant (séries 300S, 400, 500, 600, 700, 800, R et e).

## Sommaire

### Options par ordre alphabétique

Adaptateurs, Avant 200 série 1 ↔ série 2...	185
Adaptateur à déplacement latéral .....	180
Adaptateur à déplacement latéral hydraulique.	180
Adaptateur "skid steer" .....	184
Alarme de recul .....	28
Barre de remorquage .....	184
Blocs hydrauliques sur le multiconnecteur de l'accessoire.	187
Bras de levage télescopique .....	23
Bras latéral 1200 .....	181
Cabine GT .....	35
Cabine L .....	34
Capots HD polycarbonate .....	36
Chargeur rapide de batterie, e6 .....	41
Chauffage moteur .....	38
Chaînes à neige .....	31
Commande de translation à la main .....	38
Connecteur adaptateur 12V .....	32
Crochet d'attelage .....	31
Dispositif de levage à l'arrière .....	30
Fil adaptateur pour kit interrupteurs électriques ..	26
Garde-boues arrières .....	36
Grille arrière de protection .....	31
Gyrophare .....	33
Housse de machine .....	40
Housse de poste de conduite .....	40
Identification du véhicule .....	33
Joystick 6 fonctions .....	25
Joystick 8 fonctions .....	25
Kit courant 12V supplémentaire, série e .....	41
Kit interrupteurs pour accessoires montés à l'arrière.	27
Kit phares, clignotants, réflecteurs .....	33
Kit phares de travail, sur arceau ROPS .....	32
Kit élingues de levage, machines avec arceau ROPS ..	39
Limitation de responsabilité concernant les adaptateurs Avant..	183
Masse arrière .....	28
Masse de roue .....	29
Masses latérales 180 kg .....	29
Masses latérales 80 kg .....	29
Oeillet d'arrimage, sur moyeu de roue .....	39
Oeillet d'arrimage à l'arrière/aux côtés .....	39
Opticontrol® .....	25
Parallélogramme du bras de levage .....	23
Paroi arrière .....	34
Platine d'accrochage hydraulique .....	24
Platine d'accroche des accessoires à l'arrière ..	30
Platine d'accroche Euro .....	183
Platine d'accroche sur la niveleuse de manège et le cultivateur à dents .	183
Platine inclinable .....	182
Platines d'accroche à souder .....	182
Position flottante du bras de levage - machine avec parallélogramme..	24
Position flottante du bras de levage - machine sans parallélogramme..	23
Pot catalytique .....	38
Prise remorque 7 broches .....	32
Prises hydrauliques extérieures supplémentaire à l'avant.	27
Prises hydrauliques extérieures à l'arrière, double effet .	26
Rampes de chargement .....	40
Rotateur d'accessoire .....	181
Siège à suspension, série 200 .....	37
Siège à suspension .....	37
Siège à suspension basse .....	37
Stabilisateur de charge .....	24
Système multiconnecteur .....	186
Valve anti patinage .....	28
Valve déblocage de marche .....	27

## Accessoires par ordre alphabétique

Accessoires sur le dispositif de rotation multifonction..	129	Godet multifonction.....	49
Adaptateur 3 points.....	157	Godet niveleur.....	52
Aspirateur de feuilles.....	82	Godet XL à matières légères.....	45
Aérateur de gazon.....	103	Godet à basculement.....	47
Balai d'entretien à gazon synthétique.....	78	Godet à basculement XL.....	48
Balai fixe.....	75	Godet à litière.....	153
Balayeuse 1100 avec bac de ramassage.....	72	Godet à matières légères.....	44
Balayeuse 1500 avec bac de ramassage.....	73	Godet à neige avec ailes.....	66
Balayeuse.....	71	Godet à terre.....	42
Balayeuse latérale.....	148	Godet à terre HD.....	43
Balayeuse à gazon synthétique ATA1200.....	77	Grappin coupeur forestier.....	170
Barre de coupe S30.....	96	Grappin multifonction HD.....	175
Benne à béton.....	136	Grappin à bois avec rotator.....	173
Box à veau.....	165	Grappin à bois HD.....	174
Boîte pour accessoires.....	62	Grattoir.....	112
Bras de levage.....	57	Grattoir à disque.....	138
Bras de levage télescopique.....	58	Grille de nivellement.....	108
Bras latéral hydraulique S30.....	93	Grille de nivellement HD.....	109
Bras latéral mécanique S30.....	94	Groupe électrogène.....	166
Bras rétro.....	125	Kit de montage pour pince hydraulique de pose de pavés.....	117
Bras rétro 180.....	126	Lame de déneigement en U.....	68
Brosse de désherbage.....	102	Lame de déneigement zoom.....	67
Broyeur sous clôture.....	99	Lame de nettoyage de patinoire.....	69
Chasse-neige.....	65	Lame de nettoyage sur fourche crocodile.....	144
Compresseur.....	167	Lame de nivellement 1400.....	63
Coupe-balles rondes.....	152	Lame de nivellement 2000/2500.....	64
Coupe-bordures.....	100	Lame à ensilage.....	143
Coupe-bordures avec brosse de désherbage.....	101	Leguan 50 élévateur à nacelle.....	84
Coupeur-fendeur.....	178	Lève sac.....	163
Crochet d'attelage hydraulique.....	59	Lève tronc.....	120
Crochet d'attelage à l'avant.....	60	Marteaupiqueur hydraulique.....	131
Cultivateur frontal.....	160	Mixeur à lisier.....	158
Cultivateur à dents.....	161	Mulcher CR1400.....	113
Dispositif de rotation multifonction.....	128	Nettoyeur haute pression.....	76
Dispositif de rotation multifonction S30.....	98	Nettoyeur à pression.....	168
Distributeur de sable tractable.....	81	Niveleur désherbeur.....	105
Débroussailleuse.....	92	Niveleuse de manège.....	162
Débroussailleuse S30.....	95	Pelle rétro 170.....	121
Déchiqeteuse CH100.....	179	Pelle rétro 210.....	122
Déchiqeteuse CH180.....	180	Pelle rétro 260.....	123
Dérouleuse.....	116	Pelle rétro 260 avec télécommande.....	124
Epandeur centrifuge.....	80	Pic balles à largeur réglable.....	150
Epandeur d'asphalte.....	133	Pic bottes.....	151
Epandeur d'asphalte Tarbox.....	132	Pincettes pour fourches à palettes.....	55
Faucheuse.....	91	Pince à balles rondes.....	149
Fendeur de bûches.....	176	Pince à bois, heavy duty.....	171
Fendeur de bûches horizontal.....	177	Pince à bois.....	172
Fourche crocodile.....	140	Pince à pierres.....	118
Fourche crocodile lourde.....	141	Pince à pot.....	119
Fourche crocodile XL.....	142	Plaque vibrante.....	137
Fourche à crottins de cheval.....	159	Pompe immergée.....	139
Fourche à fumier.....	154	Presse à ruches.....	61
Fourche à grappin claire-voie.....	51	Raboteuse d'asphalte.....	134
Fourche à palettes.....	53	Râteau frontal.....	111
Fourche à palettes avec réglage hydraulique.....	54	Remorque hydraulique.....	85
Fraise niveleuse.....	106	Rogneuse de souches.....	115
Fraise rotative.....	104	Rouleau compacteur.....	110
Fraise à neige.....	70	Semoir.....	107
Godet 4 en 1.....	46	Souffleur de feuilles.....	83
Godet balayeur.....	74	Taille-haie S30.....	97
Godet collecteur de pierres.....	164	Tarière.....	127
Godet conteneur.....	56	Tondeuse 1200.....	86
Godet cribleur.....	114	Tondeuse 1500.....	87
Godet distributeur de grain et de farine.....	155	Tondeuse 1800.....	88
Godet distributeur de grain et de farine XL.....	156	Tondeuse avec ramassage 1200.....	89
Godet distributeur de sable/sel.....	79	Tondeuse avec ramassage 1500.....	90
Godet distributeur d'ensilage.....	145	Trancheuse.....	130
Godet désileur.....	147	Treuil hydraulique.....	169
Godet industriel à grappins.....	50	Vis à fourrage.....	146
Godet malaxeur à béton.....	135		

# Sommaire

<b>Avant propos</b> .....	2
<b>Sommaire</b> .....	2
<b>Chargeurs</b> .....	6-19
Série 200.....	6
Série 400.....	8
Série 500.....	10
Série 600.....	12
Série 700.....	14
Série 800.....	16
Série e.....	18
Nouvelle Norme moteur.....	20
Nouveau système hydraulique.....	21
<b>Pneus optionnels, pour une nouvelle machine</b> ...	22
<b>Options, pour une nouvelle machine</b> .....	23-41
Bras de levage télescopique.....	23
Parallélogramme du bras de levage.....	23
Position flottante du bras de levage - machine sans parallélogramme.....	23
Position flottante du bras de levage - machine avec parallélogramme.....	24
Stabilisateur de charge.....	24
Platine d'accrochage hydraulique.....	24
Opticontrol®.....	25
Joystick 6 fonctions.....	25
Joystick 8 fonctions.....	25
Fil adaptateur pour kit interrupteurs électriques ..	26
Prises hydrauliques extérieures à l'arrière, double effet ..	26
Kit interrupteurs pour accessoires montés à l'arrière ..	27
Prises hydrauliques extérieures supplémentaire à l'avant ..	27
Valve déblocage de marche.....	27
Valve anti patinage.....	28
Alarme de recul.....	28
Masse arrière.....	28
Masses latérales 80 kg.....	29
Masses latérales 180 kg.....	29
Masse de roue.....	29
Platine d'accroche des accessoires à l'arrière ..	30
Dispositif de levage à l'arrière.....	30
Chaînes à neige.....	31
Crochet d'attelage.....	31
Grille arrière de protection.....	31
Kit phares de travail, sur arceau ROPS.....	32
Connecteur adaptateur 12V.....	32
Prise remorque 7 broches.....	32
Identification du véhicule.....	33
Kit phares, clignotants, réflecteurs.....	33
Gyrophare.....	33
Cabine L.....	34
Paroi arrière.....	34
Cabine GT.....	35
Capots HD polycarbonate.....	36
Garde-boues arrière.....	36
Siège à suspension, série 200.....	37
Siège à suspension.....	37
Siège à suspension basse.....	37
Chauffage moteur.....	38
Pot catalytique.....	38
Commande de translation à la main.....	38
Kit élingues de levage, machines avec arceau ROPS ..	39
Oeillet d'arrimage à l'arrière/aux côtés.....	39
Oeillet d'arrimage, sur moyeu de roue.....	39

Housse de poste de conduite.....	40
Housse de machine.....	40
Rampes de chargement.....	40
Kit courant 12V supplémentaire, série e.....	41
Chargeur rapide de batterie, e6.....	41

## **Accessoires**..... 42-177

### **Godets, manutention** ..... 42-62

Godet à terre.....	42
Godet à terre HD.....	43
Godet à matières légères.....	44
Godet XL à matières légères.....	45
Godet 4 en 1.....	46
Godet à basculement.....	47
Godet à basculement XL.....	48
Godet multifonction.....	49
Godet industriel à grappins.....	50
Fourche à grappin claire-voie.....	51
Godet niveleur.....	52
Fourche à palettes.....	53
Fourche à palettes avec réglage hydraulique.....	54
Pincés pour fourches à palettes.....	55
Godet conteneur.....	56
Bras de levage.....	57
Bras de levage télescopique.....	58
Crochet d'attelage hydraulique.....	59
Crochet d'attelage à l'avant.....	60
Presse à ruches.....	61
Boîte pour accessoires.....	62

### **Entretien de voiries**..... 63-85

Lame de nivellement 1400.....	63
Lame de nivellement 2000/2500.....	64
Chasse-neige.....	65
Godet à neige avec ailes.....	66
Lame de déneigement zoom.....	67
Lame de déneigement en U.....	68
Lame de nettoyage de patinoire.....	69
Fraise à neige.....	70
Balayeuse.....	71
Balayeuse 1100 avec bac de ramassage.....	72
Balayeuse 1500 avec bac de ramassage.....	73
Godet balayeur.....	74
Balai fixe.....	75
Nettoyeur haute pression.....	76
Balayeuse à gazon synthétique ATA1200.....	77
Balai d'entretien à gazon synthétique.....	78
Godet distributeur de sable/sel.....	79
Epandeur centrifuge.....	80
Distributeur de sable tractable.....	81
Aspirateur de feuilles.....	82
Souffleur de feuilles.....	83
Leguan 50 élévateur à nacelle.....	84
Remorque hydraulique.....	85

### **Paysage** ..... 86-103

Tondeuse 1200.....	86
Tondeuse 1500.....	87
Tondeuse 1800.....	88
Tondeuse avec ramassage 1200.....	89
Tondeuse avec ramassage 1500.....	90

Faucheuse .....	91	Pic bottes .....	151
Débroussailleuse .....	92	Coupe-balles rondes .....	152
Bras latéral hydraulique S30 .....	93	Godet à litière .....	153
Bras latéral mécanique S30 .....	94	Fourche à fumier .....	154
Débroussailleuse S30 .....	95	Godet distributeur de grain et de farine .....	155
Barre de coupe S30 .....	96	Godet distributeur de grain et de farine XL .....	156
Taille-haie S30 .....	97	Adaptateur 3 points .....	157
Dispositif de rotation multifonction S30 .....	98	Mixeur à lisier .....	158
Broyeur sous clôture .....	99	Fourche à crottins de cheval .....	159
Coupe-bordures .....	100	Cultivateur frontal .....	160
Coupe-bordures avec brosse de désherbage .....	101	Cultivateur à dents .....	161
Brosse de désherbage .....	102	Niveleuse de manège .....	162
Aérateur de gazon .....	103	Lève sac .....	163
<b>Espaces verts .....</b>	<b>104-120</b>	Godet collecteur de pierres .....	164
Fraise rotative .....	104	Box à veau .....	165
Niveleur désherbeur .....	105	<b>Power Packs .....</b>	<b>166-168</b>
Fraise niveleuse .....	106	Groupe électrogène .....	166
Semoir .....	107	Compresseur .....	167
Grille de nivellement .....	108	Nettoyeur à pression .....	168
Grille de nivellement HD .....	109	<b>Travaux forestiers .....</b>	<b>169-180</b>
Rouleau compacteur .....	110	Treuil hydraulique .....	169
Rateau frontal .....	111	Grappin coupeur forestier .....	170
Grattoir .....	112	Pince à bois, heavy duty .....	171
Mulcher CR1400 .....	113	Pince à bois .....	172
Godet cribleur .....	114	Grappin à bois avec rotator .....	173
Rogneuse de souches .....	115	Grappin à bois HD .....	174
Dérouleur .....	116	Grappin multifonction HD .....	175
Kit de montage pour pince hydraulique de pose de pavés .....	117	Fendeur de bûches .....	176
Pince à pierres .....	118	Fendeur de bûches horizontal .....	177
Pince à pot .....	119	Coupeur-fendeur .....	178
Lève tronc .....	120	Déchiqueteuse CH100 .....	179
<b>Creusement &amp; bâtiment .....</b>	<b>121-139</b>	Déchiqueteuse CH180 .....	180
Pelle rétro 170 .....	121	<b>Options pour accessoires .....</b>	<b>181-188</b>
Pelle rétro 210 .....	122	Adaptateur à déplacement latéral hydraulique .....	181
Pelle rétro 260 .....	123	Adaptateur à déplacement latéral .....	181
Pelle rétro 260 avec télécommande .....	124	Bras latéral 1200 .....	182
Bras rétro .....	125	Rotateur d'accessoire .....	182
Bras rétro 180 .....	126	Platine inclinable .....	183
Tarière .....	127	Platines d'accroche à souder .....	183
Dispositif de rotation multifonction .....	128	Platine d'accroche sur la niveleuse de manège et le cultivateur à dents .....	184
Accessoires sur le dispositif de rotation multifonction .....	129	Limitation de responsabilité concernant les adaptateurs Avant .....	184
Trancheuse .....	130	Platine d'accroche Euro .....	184
Marteau-piqueur hydraulique .....	131	Adaptateur "skid steer" .....	185
Epandeur d'asphalte Tarbox .....	132	Barre de remorquage .....	185
Epandeur d'asphalte .....	133	Adaptateurs, Avant 200 série 1 ↔ série 2 .....	186
Raboteuse d'asphalte .....	134	Système multiconnecteur .....	187
Godet malaxeur à béton .....	135	Blocs hydrauliques sur le multiconnecteur de l'accessoire .....	188
Benne à béton .....	136	<b>Kits de filtres .....</b>	<b>189</b>
Plaque vibrante .....	137	<b>Roues .....</b>	<b>190</b>
Grattoir à disque .....	138	<b>Avant Shop .....</b>	<b>192</b>
Pompe immergée .....	139		
<b>Agriculture et élevage de chevaux .....</b>	<b>140-164</b>		
Fourche crocodile .....	140		
Fourche crocodile lourde .....	141		
Fourche crocodile XL .....	142		
Lame à ensilage .....	143		
Lame de nettoyage sur fourche crocodile .....	144		
Godet distributeur d'ensilage .....	145		
Vis à fourrage .....	146		
Godet désileur .....	147		
Balayeuse latérale .....	148		
Pince à balles rondes .....	149		
Pic balles à largeur réglable .....	150		

# AVANT<sup>®</sup> 200

## Chargeur polyvalent très compact



- ✔ Platine d'accrochage Avant
- ✔ Multiconnecteur sur accessoires hydrauliques
- ✔ Poste de conduite spacieux, plus d'espace pour les jambes et les ustensiles
- ✔ Jauge multifonction espace jauge de carburant, compteur d'heures, lampes témoins du moteur essence, lampes témoins pour autres fonctions optionnelles
- ✔ Réservoir de carburant de 14 l
- ✔ Batterie puissante de 47 Ah
- ✔ Système débloqué de marche automatique
- ✔ Phares avant LED (1000 lumen)
- ✔ Transmission hydrostatique à quatre roues motrices
- ✔ Avant 225 avec le nouveau moteur essence Kohler 25 ch avec avec injection électronique de carburant – démarre facilement dans toutes les situations
- ✔ Débit hydraulique pour les accessoires hydrauliques jusqu'à 42 l/min

### Options

- ✔ Siège à suspension avec chauffage et appui-bras
- ✔ Joystick 6 fonctions – commande des accessoires hydrauliques avec boutons sur le joystick
- ✔ Cabine L : pare-brise avec essuie-glace et lave-glace, vitres droite et arrière
- ✔ Porte pour cabine L
- ✔ Valve anti patinage
- ✔ Kit phares de travail LED: 2 avant, 1 arrière
- ✔ Kit trafic routier : phares, clignotants, réflecteurs etc.
- ✔ Prise hydraulique double effet à l'arrière
- ✔ Masses de roue 14 kg
- ✔ Commande de translation à la main

### Sécurité

- ✔ Empattement plus important et centre de gravité plus bas – meilleure stabilité
- ✔ Arceau de sécurité ROPS avec toit FOPS réceptionné
- ✔ Ceinture de sécurité
- ✔ Phares LED avant en standard; kit phares de travail LED (2 avant, 1 arrière) disponible en option
- ✔ Visibilité excellente sans obstacle sur l'accessoire et le travail



1910 mm



700 kg



1400 mm



350 kg



15-18 kW /  
20-25 ch  
essence



0 - 10 km/h

# Caractéristiques

# AVANT<sup>®</sup> 200

STAGE V  
Engine



## Largeur hors tout

Roue	Profil	Largeur
20 x 8.00 - 10	agraire ou gazon	995 mm
20 x 8.00 - 10*	agraire ou gazon	1025 mm

\*) avec élargisseurs

Modèle	AVANT 220	AVANT 225
Moteur	Kohler CV640 Stage V	Kohler ECV730 EFI Stage V
Fonctionnement	4 temps	4 temps, injection électronique de carburant
Carburant	essence	essence
Puissance maxi (ECE R120)	14,9 kW (20 ch)	18,6 kW (25 ch)
Hydrauliques extérieures		
• avant (standard)	30 l/min	42 l/min
• arrière (en option)	7 l/min	7 l/min
Vitesse de déplacement maxi	0 - 10 km/h	0 - 10 km/h
Roues	20x8.00-10 agraire/gazon	20x8.00-10 agraire/gazon
Force de traction maxi	620 daN	640 daN
Charge de basculement	350 kg	350 kg
Hauteur de levage	1400 mm	1400 mm
Poids	700 kg	700 kg
Hauteur	1880 mm	1880 mm
Largeur	995/1025 mm	995/1025 mm
Longueur	1910 mm	1910 mm
Référence	M220	M225

# AVANT<sup>®</sup> 400



## Chargeur articulé puissant et maniable avec moteur diesel

### Équipement standard

- ✓ Bras de levage télescopique et Valve déblocage de marche
- ✓ Equipé de moteur diesel Kubota 22 ch – plus de puissance et couple surtout en régime moteur bas
- ✓ Débit hydraulique plus important de 34 l/min pour accessoires hydrauliques
- ✓ Multiconnecteur sur les accessoires hydrauliques
- ✓ Radiateur d'huile hydraulique
- ✓ Arceau de sécurité ROPS avec toit FOPS réceptionné
- ✓ Phares avant LED (1000 lumen)
- ✓ Transmission hydrostatique à quatre roues motrices
- ✓ Pneumatiques 23x8.50-12 agricole ou gazon
- ✓ Siège à suspension avec accoudoir gauche (sans chauffage)
- ✓ Réservoir de carburant de 20 l

### Options

- ✓ Joystick 6 fonctions – commande des accessoires hydrauliques avec boutons sur le joystick
- ✓ Cabine L : pare-brise avec essuie-glace et lave-glace, vitres droite et arrière
- ✓ Valve anti patinage
- ✓ Kit phares de travail LED : 2 avant, 1 arrière
- ✓ Kit trafic routier : phares, clignotants, réflecteurs etc.
- ✓ Prise hydraulique double effet à l'arrière
- ✓ Masses arrières supplémentaires
- ✓ Commande de translation à la main



Largeur hors tout de 930 mm avec roues 5.70-12



2195 mm



1080 kg



2750 mm



550 kg



16 kW/22 ch  
Diesel



0 - 12 km/h



# Caractéristiques

# AVANT<sup>®</sup> 400

STAGE V  
Engine



## Largeur hors tout

Roue	Profil	Largeur
5.70-12	agraire	930 mm
23 x 8.50 - 12	agraire ou gazon	1050 mm
23 x 10.50 - 12	agraire ou gazon	1090 mm

<b>Modèle</b>	<b>AVANT 423</b>
Longueur	2195 mm
Largeur	1050 mm
Hauteur	1980 mm
Poids	1080 kg
Roues standards	23x8.50-12" gazon/agraire
Transmission	hydrostatique
Force de traction maxi	700 daN
Vitesse maxi	12 km/h
Hydrauliques extérieures	34 l/min 185 bar
Rayon de braquage intérieur /extérieur	880 / 1970 mm
Hauteur de levage maxi	2750 mm
Charge de basculement	550 kg
Moteur	Kubota D902 Stage V
Puissance maxi (ECE R120)	16 kW (22 ch)
Couple maximum	56 Nm à 2600 rpm
Carburant	Diesel

**Référence**

**M423**

# AVANT<sup>®</sup> 500

## Rapport puissance/ prix imbattable



### Avant 523

- ✔ Equipé du moteur diesel Kubota 22 ch – plus de puissance et couple surtout en régime moteur bas
- ✔ Débit hydraulique plus important de 34 l/min pour accessoires hydrauliques

### Avant 528 et 530

- ✔ Equipé du moteur diesel Kubota 26 ch – conforme aux normes antipollution dans le monde entier
- ✔ Avant 528: une vitesse de marche (moteurs hydrauliques Poclair à une vitesse), vitesse maxi de 12 km/h
- ✔ Avant 530: deux vitesses de marche (moteurs hydrauliques Poclair à deux vitesses), vitesse maxi de 19 km/h
- ✔ Cabine GT disponible en option

### Equipement standard

- ✔ Moteurs hydrauliques Poclair type piston
- ✔ Bras de levage télescopique
- ✔ Système de translation **OPTIBRIVE**<sup>®</sup> – plus de puissance pour marche et pour les accessoires hydrauliques
- ✔ Transmission hydrostatique à quatre roues motrices
- ✔ Multiconnecteur sur les flexibles d'accessoires hydrauliques
- ✔ Radiateur d'huile hydraulique
- ✔ Arceau ROPS + toit FOPS
- ✔ 2 phares avant, LED 1000 lumen
- ✔ Roues standards 23x10.50-12 agraire ou gazon
- ✔ Siège à suspension avec accoudoir gauche (sans chauffage)
- ✔ Pare-choc arrière de 170 kg
- ✔ Ecran multifonction au lieu de jauges individuelles, avec information sur régime moteur, heures de travail, consommation de carburant (l/h), débit hydraulique pour accessoires, températures etc.
- ✔ Tous les chargeurs Avant avec moteur thermique sont conformes à la norme européenne Stage V



2450 mm –  
2610 mm



1370 kg –  
1460 kg



2790 mm



800 kg –  
950 kg



16–19 kW /  
22–26 ch  
Diesel



0 – 19 km/h

# Caractéristiques

# AVANT<sup>®</sup> 500



## Hauteur avec cabine

Roue	26x12.00-12 320/60-12*	27x8.50-15 320/60-12*
Cabine L	2035 mm	2048 mm
Cabine GT (530,528)	2070 mm	2100 mm

\*) Hauteur h.t. 15 mm plus basse avec roues 23"

## Largeur hors tout

Roue	Profil	Largeur
27 x 8.50 - 15*	agraire	1030 mm
23 x 8.50 - 12	agraire ou gazon	1080 mm
23 x 10.50 - 12	agraire ou gazon	1130 mm
26 x 12.00 - 12*	agraire ou gazon	1290 mm
320/60-12 HD*	agraire	1290 mm
26,5 x 14.00 - 12**	gazon	1420 mm

\*) Les roues de taille plus importante augmentent la hauteur hors tout de la machine de 20-35 mm

\*\*\*) Nécessite élargisseurs de 40 mm sur les moyeux de roue

Modèle	AVANT 523	AVANT 528	AVANT 530
Longueur	2450 mm	2610 mm	2610 mm
Largeur	1130 mm	1130 mm	1130 mm
Hauteur	1985 mm	1985 mm	1985 mm
Poids	1370 kg	1420 kg	1460 kg
Roues standards	23x10.50-12" gazon/agraire		
Transmission	hydrostatique Avant Optidrive <sup>®</sup>		
Force de traction maxi	900 daN	950 daN	1050 daN
Vitesse maxi	12 km/h	12 km/h	19 km/h
Hydrauliques extérieures	34 l/min 185 bar	36 l/min 200 bar	36 l/min 200 bar
Rayon de braquage intérieur /extérieur	995 / 2050 mm	995 / 2050 mm	995 / 2050 mm
Hauteur de levage maxi	2790 mm	2790 mm	2790 mm
Charge de basculement	800 kg	950 kg	950 kg
Force de cavage / 50 cm	1100 kg	1250 kg	1250 kg
Moteur	Kubota D902 Stage V	Kubota D1105 Stage V	Kubota D1105 Stage V
Puissance maxi (ECE R120)	16 kW (22 ch)	19 kW (26 ch)	19 kW (26 ch)
Couple maximum	56 Nm à 2600 rpm	72 Nm à 2200 rpm	72 Nm à 2200 rpm
Carburant	Diesel	Diesel	Diesel
Référence	M523	M528	M530

# AVANT<sup>®</sup> 600

## Chargeurs très compacts avec puissance importante

### AVANT 635i/640i

- ✔ Moteur diesel Kohler KSD 1403NA 26 ch common rail à aspiration naturelle avec injection indirecte à commande électronique
- ✔ Conforme aux normes antipollution dans le monde entier (EU Stage V, US Tier 4 Final etc.) – sans filtre à particules diesel (FPD)
- ✔ Couple important à bas régime moteur: 90 Nm à 1800 rpm
- ✔ Débit hydraulique pour accessoires important: 66 l/min maximum avec 2 pompes
- ✔ Poids modeste – facile à transporter, impact extrêmement faible sur la pelouse

### AVANT 645i/650i

- ✔ Le chargeur le plus compact Stage V sur le marché avec une puissance supérieure à 19 kW / 26 ch
- ✔ Débit hydraulique important pour les accessoires : 75 l/min, 2 pompes hydrauliques – peut entraîner pratiquement tous les accessoires Avant
- ✔ Moteur diesel Kubota V1505CRT turbo common rail est conforme à la norme d'émission Euro Stage V (et US Tier 4 Final), équipé d'un catalyseur à oxydation diesel (COD) et d'un filtre à particules diesel (FPD)

### Équipements standards

- ✔ Bras de levage télescopique, position flottante du bras de levage, joystick 8 fonctions
- ✔ Système de translation **OPTIBRIVE<sup>®</sup>** – plus de puissance pour marche et pour les accessoires hydrauliques
- ✔ Multiconnecteur sur les flexibles d'accessoires hydrauliques
- ✔ Vitesse de marche importante, 23 km/h maximum (650i avec moteurs hydrauliques Poclairn 2 vitesses)
- ✔ Transmission hydrostatique à quatre roues motrices, valve déblocage de marche
- ✔ Arceau ROPS/FOPS (cabine ouverte) en standard, cabines L et GT disponibles en option
- ✔ 2 phares avant, LED 1000 lumen
- ✔ Roues standards 26x12.00-12 agraire ou gazon
- ✔ Roues plus importantes 320/55-15" disponibles en option
- ✔ Siège à suspension basse avec accoudoir, ceinture et chauffage
- ✔ Réservoir de carburant de 40 l
- ✔ Pare-choc arrière de 170 kg
- ✔ Ecran multifonction au lieu de jauges individuelles, avec information sur régime moteur, heures de travail, consommation de carburant (l/h), débit hydraulique pour accessoires, températures etc.



2610 mm



1570 kg –  
1630 kg



2835 mm



1190 kg



19-33 kW /  
26-44 ch  
diesel



0 – 23 km/h

# Caractéristiques

# AVANT<sup>®</sup> 600

## STAGE V<sup>®</sup> Engine



## Hauteur avec cabine

Roue	26x12.00-12 320/60-12*	320-55/15
Cabine GT	2060 mm	2090 mm

\*) Hauteur h.t. 15 mm plus basse avec roues 23"

## Largeur hors tout

Roue	Profil	Largeur
27 x 8.50 - 15*	agraire	1030 mm
23 x 8.50 - 12	agraire ou gazon	1080 mm
23 x 10.50 - 12	agraire ou gazon	1130 mm
26 x 12.00 - 12	agraire ou gazon	1290 mm
320/60-12 HD	agraire	1290 mm
320/55-15	agraire ou gazon	1305 mm
26,5 x 14.00 - 12**	gazon	1420 mm

\*) Les roues de taille plus importante augmentent la hauteur hors tout de la machine de 13 mm

\*\*\*) Nécessite élargisseurs de 40 mm sur les moyeux de roue

Modèle	AVANT 635i	AVANT 640i	AVANT 645i	AVANT 650i
Longueur	2610 mm	2610 mm	2610 mm	2610 mm
Largeur	1290 mm	1290 mm	1290 mm	1290 mm
Hauteur	2060 mm	2060 mm	2060 mm	2060 mm
Poids	1570 kg	1580 kg	1620 kg	1620 kg
Roues standards	26x12.00-12" gazon/agraire		26x12.00-12" gazon/agraire	
Transmission	hydrostatique Avant Optidrive®		hydrostatique Avant Optidrive®	
Force de traction maxi	1400 daN	1400 daN	1400 daN	1400 daN
Vitesse maxi	0 - 12 km/h	0 - 23 km/h	0 - 12 km/h	0 - 23 km/h
Hydrauliques extérieures	66 l/min 200 bar	66 l/min 200 bar	75 l/min 200 bar	75 l/min 200 bar
Rayon de braquage intérieur /extérieur	940 / 2250 mm	940 / 2250 mm	940 / 2250 mm	940 / 2250 mm
Hauteur de levage maxi	2835 mm	2835 mm	2835 mm	2835 mm
Charge de basculement	1190 kg	1190 kg	1190 kg	1190 kg
Force de cavage / 50 cm	1250 kg	1250 kg	1250 kg	1250 kg
Moteur	Kohler KSD 1403NA Stage V, 3-cyl.		Kubota V1505-CR-TE5 Stage V, 4-cyl.	
Puissance maxi (ECE R120)	19 kW (26 ch)		33 kW (44 ch)	
Couple maximum	90 Nm @ 1800 rpm		118 Nm @ 2000 rpm	
Carburant	Diesel		Diesel	
Référence	M635i	M640i	M645	M650

# AVANT<sup>®</sup> 700



## Performance et polyvalence pour les travaux professionnels

### Avant série 700 par rapport à la série 600

- ✓ Capacité de levage excellente, jusqu'au 1400 kg
- ✓ Bras de levage plus robuste, plus de hauteur de levage, 3080 mm maximum
- ✓ Plus de débit hydraulique pour accessoires, pompe double à 80 l/min (755i, 760i) ou 50 l/min (735)
- ✓ Avant 755i et 760i avec moteur diesel Kohler turbo common rail sont conformes à la norme d'émission Euro Stage V, équipés d'un catalyseur à oxydation diesel (COD) et d'un filtre à particules diesel (FPD)
- ✓ Climatisation, espace avant siège à suspension pneumatique disponible pour cabine GT
- ✓ Roues plus importantes en standard
- ✓ Vitesse de déplacement plus importante
- ✓ Ecran multifonction au lieu de jauges individuelles avec information sur régime moteur, heures de travail, consommation de carburant (l/h), débit hydraulique pour accessoires, températures etc.
- ✓ Réservoir de carburant de 63 l

### Équipements standards

- ✓ Bras de levage télescopique, Position flottante du bras de levage
- ✓ Système de translation **OPTIBRIVE<sup>®</sup>** – plus de puissance pour marche et pour les accessoires hydrauliques
- ✓ Transmission hydrostatique à quatre roues motrices
- ✓ Moteurs hydrauliques Poclain type piston
- ✓ Multiconnecteur sur les flexibles d'accessoires hydrauliques
- ✓ Avant 735 équipé de moteur diesel Kubota V1505 Stage V et de mêmes pompes hydrauliques que l'Avant 635
- ✓ Joystick 8 fonctions
- ✓ Radiateur d'huile hydraulique
- ✓ Arceau ROPS + toit FOPS
- ✓ Roues standards 320/60-12 agricole, 735, 755i – moyeu de roue à 5 goujons
- ✓ Roues standards 400/50-15 agricole, 760i – moyeu de roue à 10 goujons
- ✓ 2 phares avant, LED 1000 lumen
- ✓ Siège à suspension basse avec accoudoir, ceinture et chauffage
- ✓ Pare-choc arrière de 170 kg
- ✓ Vitesse de déplacement plus importante : 26 km/h (760i)



3060 mm



1800 kg –  
2100 kg



3080 mm –  
3100 mm



1400 kg



19–42 kW /  
26–57 ch  
Diesel



0 – 26 km/h

# Caractéristiques

# AVANT<sup>®</sup> 700



## Hauteur avec cabine

Roue	26x12.00-12 320/60-12	320-55/15*
Cabine L	2060 mm	2094 mm
Cabine GT	2120 mm	2150 mm

\*) Hauteur h.t. 30 mm plus importante avec roues 400/50-15

## Largeur hors tout

Roue	Profil	Largeur hors tout	
		735/755i	760i
27x8.50-15	agraire	1030 mm	1080 mm
26x12.00-12	agraire ou gazon	1295 mm	1350 mm
320/60-12 HD	agraire	1295 mm	1350 mm
320/55-15	agraire ou gazon	1305 mm	1360 mm
400/50-15	agraire ou gazon	-	1450 mm

Modèle	AVANT 735	AVANT 755i	AVANT 760i
Longueur	3060 mm	3060 mm	3060 mm
Largeur	1295 mm	1295 mm	1450 mm
Hauteur	2060 mm	2060 mm	2110 mm
Poids	1800 kg	1970 kg	2100 kg
Roues standards	320/60-12HD industriel et 26x12.00-12 gazon		400/50-15 gazon/agraire
Transmission	hydrostatique Avant Optidrive®		
Force de traction maxi	1200 daN	1330 daN	1880 daN
Vitesse maxi	11 km/h	17 km/h	26 km/h
Hydrauliques extérieures	50 l/min 200 bar	80 l/min 225 bar	80 l/min 225 bar
Rayon de braquage intérieur /extérieur	1240 / 2780 mm	1240 / 2780 mm	1240 / 2780 mm
Hauteur de levage maxi	3080 mm	3080 mm	3100 mm
Charge de basculement	1400 kg	1400 kg	1400 kg
Force de cavage / 50 cm	1700 kg	1700 kg	1700 kg
Moteur	Kubota V1505 Stage V, 4-cyl.	Kohler KDI 1903 TCR Stage V	Kohler KDI 1903 TCR Stage V
Puissance maxi (ECE R120)	19 kW (26 ch)	42 kW (57 ch)	42 kW (57 ch)
Couple maximum	93 Nm à 1700 rpm	220 Nm à 1500 rpm	220 Nm à 1500 rpm
Carburant	Diesel	Diesel	Diesel
Référence	M735	M755	M760

# AVANT<sup>®</sup> 800



## L'Avant le plus puissant avec le plus de capacité et de hauteur de levage

- ✔ Meilleure capacité de levage, jusqu'à 1900 kg
- ✔ Bras de levage télescopique robuste avec deux vérins de cavage
- ✔ Plus de hauteur de levage, 3500 mm
- ✔ Débit hydraulique pour accessoires 80 l/min, deux pompes hydrauliques
- ✔ Avant 860i avec moteur diesel Kohler turbo common rail est conforme à la norme d'émission Euro Stage V, équipé d'un catalyseur à oxydation diesel (COD) et d'un filtre à particules diesel (FPD)
- ✔ Cabine avec climatisation disponible
- ✔ Siège à suspension pneumatique disponible pour cabine
- ✔ Roues plus importantes 17" en standard
- ✔ Vitesse de déplacement plus importante
- ✔ Platine d'accrochage Avant en standard

### Équipements standards

- ✔ Bras de levage télescopique
- ✔ Parallélogramme hydraulique du bras de levage
- ✔ Système bras flottant
- ✔ Système de translation **OPTIBRIVE<sup>®</sup>** – plus de puissance pour marche et pour les accessoires hydrauliques
- ✔ Transmission hydrostatique à quatre roues motrices
- ✔ Moteurs hydrauliques Poclain type piston
- ✔ Deux vitesses de déplacement
- ✔ Multiconnecteur pour couplage des flexibles d'accessoires hydrauliques
- ✔ Joystick 8 fonctions
- ✔ Arceau ROPS + toit FOPS
- ✔ Roues standards 380/55-17 agricole – moyeu de roue à 10 goujons
- ✔ 2 phares avant, LED 1000 lumen
- ✔ Siège à suspension basse avec accoudoir, ceinture et chauffage
- ✔ Pare-choc arrière de 275 kg
- ✔ Vitesse de déplacement de 30 km/h
- ✔ Ecran multifonction au lieu de jauges individuelles, avec information sur régime moteur, heures de travail, consommation de carburant (l/h), débit hydraulique pour accessoires, températures etc.
- ✔ Réservoir de carburant de 63 l



3395 mm



2540 kg



3500 mm



1900 kg



42 kW/57 ch  
Diesel



0 – 30 km/h



# Caractéristiques

# AVANT<sup>®</sup> 800

**STAGE V**  
Engine



## Hauteur

Roue	380/55 - 17 TR
ROPS	2200 mm
Cabine GT	2230 mm

Modèle	AVANT 860i
Longueur	3395 mm
Largeur (avec roues standards)	1490 mm
Hauteur (avec roues standards)	2200 mm
Poids	2540 kg
Roues standards	380/55-17" agraire
Transmission	hydrostatique Avant Optidrive <sup>®</sup>
Force de traction maxi	2100 daN
Vitesse maxi	30 km/h
Hydrauliques extérieures	80 l/min 225 bar
Rayon de braquage intérieur/extérieur	1370 mm / 2990 mm
Hauteur de levage maxi	3500 mm
Charge de basculement *)	1900 kg
Force de cavage / 50 cm	2200 kg
Moteur	Kohler KDI 1903TCR Stage V
Puissance maxi (ECE R120)	42 kW (57 ch)
Couple maximum	220 Nm à 1500 rpm
Carburant	Diesel
Référence	M860



**AVANT**<sup>®</sup>  
**E** SERIES

---

**NOUVEAU**  
**Prochainement**

# Chargeur électrique zéro émission

## Avant e513

- ✔ Chargeur électrique 100 %, alimenté par batterie
- ✔ Batterie Avant OptiTemp lithium-ion 13 kWh avec chauffage et refroidissement immergé
- ✔ Chargeur de batterie AC 3 kW embarqué
- ✔ Chargeur rapide Avant 400V DC disponible en option
- ✔ Prises Type 2 AC et Avant 400V DC chargeur rapide en standard

## Avant e527

- ✔ Chargeur électrique 100 %, alimenté par batterie
- ✔ Batterie Avant OptiTemp lithium-ion 27 kWh avec chauffage et refroidissement immergé
- ✔ Chargeur de batterie AC 3 kW embarqué
- ✔ Chargeur rapide Avant 400V DC disponible en option
- ✔ Prises Type 2 AC et Avant 400V DC chargeur rapide en standard

## Avant e513 & Avant e527 en bref:

Modèle	AVANT e513	AVANT e527
Tension	44 V	44 V
Type batterie	Avant OptiTemp lithium-ion	
Capacité batterie	13 kWh	27 kWh
Durée d'opération moyenne*	3 h	6 h
Charge de basculement	900 kg	900 kg
Hauteur de levage maxi	2790 mm	2790 mm
Vitesse maxi	10 km/h	10 km/h
Hydrauliques extérieures	30 l/min	30 l/min

\*Travail de chargement moyen; sans utilisation des accessoires hydrauliques

## En option: chargeur rapide

Deux modèles disponibles: 400V/16A et 400V/32A.

## Temps de chargement:

Modèle	AVANT e513	AVANT e527
Chargeur 3 kW embarqué	6 h	10 h
Chargeur rapide 400V/16A	2 h 30 min	4 h
Chargeur rapide 400V/32A	-	2 h 30 min



# Nouvel écran multifonction

## Série 500, 600, 700, 800 et e

L'écran multifonction affiche des informations de base lorsque le chargeur est en marche. L'écran dispose également d'autres informations qui peuvent être sélectionnées à l'aide des boutons à l'écran.



### Présenté dans la vue d'affichage de base

Cette vue se présente automatiquement lorsque le chargeur est démarré.

1. La température ambiante peut s'afficher en Celsius ou Fahrenheit.
2. Consommation actuelle de carburant en litres par heure
3. Totales des heures de fonctionnement
4. Temps actuel
5. Zone de message : Au lieu des informations mentionnées ci-dessus, cette zone peut afficher un message faisant appel à une action de l'utilisateur.
6. Plage de vitesse sélectionnée
7. Informations sur le capteur de charge
8. Régime moteur
9. Niveau du réservoir de carburant
10. Informations concernant la page d'écran sélectionnée et les commandes FAP (filtre à particules)
11. Position de l'interrupteur de la pompe des hydrauliques auxiliaires
12. Sortie actuelle des hydrauliques extérieures en litres ou gallons par minute. Dans certains cas, un triangle d'avertissement peut également s'afficher ici.

Température de l'huile hydraulique : La couleur de fonds du centre de l'écran représente la température de l'huile hydraulique. L'arrière-plan rouge signale que l'huile hydraulique est chaude. Si possible, réduisez la charge sur l'huile hydraulique, ou arrêtez le fonctionnement pour laisser l'huile hydraulique refroidir.

Depuis janvier 2019, tous les moteurs au dessus de 19 kW (26 ch) doivent être équipés d'un système de filtre à particules afin de répondre à la norme européenne antipollution Stage V.

Pour ce faire, AVANT a donc pris les devants en développant de nouveaux chargeurs bien avant que cette norme soit appliquée.

Avant 635i et 640i avec du moteur diesel Kohler KSD 1403NA 19 kW / 26 ch common rail sont conformes aux normes antipollution dans le monde entier (EU Stage V, US Tier 4 Final etc.) – sans filtre à particules diesel (FPD).

Avant 645i et 650i sont équipés de moteur diesel Kubota V1505CRT avec un catalyseur à oxydation diesel (COD) intégré dans le même boîtier avec le filtre à particules diesel (FPD).

Pour le modèle 735, AVANT a décidé de garder la motorisation Kubota V1505 en diminuant la puissance moteur à 19 kW. En parallèle, AVANT a développé un système nommé Optidrive® pour conserver les performances hydrauliques.

Pour les séries 700 et 800, AVANT a fait le choix de concevoir trois modèles, l'AVANT 755i, 760i et 860i avec du moteur Kohler KDI 1903TCR avec un catalyseur à oxydation diesel (COD) intégré dans le même boîtier avec le filtre à particules diesel (FPD).



# Pneus optionnels, pour une nouvelle machine



Dimensions	Profil	Référence:	220	225	423	523	528	530	635i	640i	645i	650i	735	755i	760i	860i	e513	e527
20 x 8.00 - 10	1, Agraire	MW20810T	⊕	⊕	✗	✗	✗	✗	✗	✗	✗	✗	✗	✗	✗	✗	✗	✗
20 x 8.00 - 10	4, Gazon	MW20810G	⊕	⊕	✗	✗	✗	✗	✗	✗	✗	✗	✗	✗	✗	✗	✗	✗
5.70-12	2, Agraire	MW5.5712T	✗	✗	⊕	✗	✗	✗	✗	✗	✗	✗	✗	✗	✗	✗	✗	✗
23 x 8.50-12	2, Agraire	MW5.238512T	✗	✗	⊕	⊕	⊕	⊕	⊕	⊕	⊕	⊕	✗	✗	✗	✗	⊕	⊕
23 x 8.50-12	4, Gazon	MW5.238512G	✗	✗	⊕	⊕	⊕	⊕	⊕	⊕	⊕	⊕	✗	✗	✗	✗	⊕	⊕
23 x 10.50-12	3, Agraire	MW5.2310512T	✗	✗	⊕	⊕	⊕	⊕	⊕	⊕	⊕	⊕	✗	✗	✗	✗	⊕	⊕
23 x 10.50-12	4, Gazon	MW5.2310512G	✗	✗	⊕	⊕	⊕	⊕	⊕	⊕	⊕	⊕	✗	✗	✗	✗	⊕	⊕
26 x 12.00-12	3, Agraire	MW10.261212T	✗	✗	✗	⊕	⊕	⊕	⊕	⊕	⊕	⊕	⊕	✗	✗	✗	⊕	⊕
26 x 12.00-12	4, Gazon	MW10.261212G	✗	✗	✗	⊕	⊕	⊕	⊕	⊕	⊕	⊕	⊕	⊕	✗	✗	⊕	⊕
320/60 - 12 HD	3, Agraire	MW10.3206012T	✗	✗	✗	⊕	⊕	⊕	⊕	⊕	⊕	⊕	⊕	⊕	⊕	⊕	✗	⊕
27 x 8.50-15	2, Agraire	MW10.278515T	✗	✗	✗	⊕	⊕	⊕	⊕	⊕	⊕	⊕	⊕	⊕	⊕	⊕	✗	⊕
26.5 x 14.00-12*	5, Gazon	MW10.2651412G	✗	✗	✗	⊕	⊕	⊕	⊕	⊕	⊕	⊕	✗	✗	✗	✗	⊕	⊕
320/55-15 HD	3, Agraire	MW10.3205515T	✗	✗	✗	✗	✗	✗	⊕	⊕	⊕	⊕	⊕	⊕	⊕	⊕	✗	✗
320/55-15 HD	6, Gazon	MW10.3205515G	✗	✗	✗	✗	✗	✗	⊕	⊕	⊕	⊕	⊕	⊕	⊕	⊕	✗	✗
400/50-15	3, Agraire	MW10.4005015T	✗	✗	✗	✗	✗	✗	✗	✗	✗	✗	✗	✗	✗	⊕	✗	✗
400/50-15	4, Gazon	MW10.4005015G	✗	✗	✗	✗	✗	✗	✗	✗	✗	✗	✗	✗	⊕	✗	✗	✗
380/55-17	3, Agraire	MW10.3805517T	✗	✗	✗	✗	✗	✗	✗	✗	✗	✗	✗	✗	✗	⊕	✗	✗
380/55-17	4, Gazon	MW10.3805517G	✗	✗	✗	✗	✗	✗	✗	✗	✗	✗	✗	✗	✗	⊕	✗	✗



\* Nécessite 4 pc élargisseurs de 40 mm réf. A417486  
Kit élargisseurs, 4 pc A418958

## Options, pour une nouvelle machine



### Bras de levage télescopique

Le bras de levage télescopique donne beaucoup plus de flexibilité pour la manutention : on peut étendre et rétracter le bras en continu d'une façon très exacte, sans devoir déplacer la machine. Il est également facile de régler la distance entre les roues avant et l'accessoire avec le bras télescopique, et on peut pousser la machine avec le bras si nécessaire. Suivant le modèle, le bras télescopique donne 400-700 mm de plus de portée et environ 400 mm de plus en hauteur de levage.

220	225	423	523	528	530	635i	640i	645i	650i	735	755i	760i	860i	e513	e527
✗	✗	⊕	⊕	⊕	⊕	⊕	⊕	⊕	⊕	⊕	⊕	⊕	⊕	⊕	⊕



### Parallélogramme du bras de levage

Le parallélogramme maintient la position horizontale de l'accessoire lorsque l'on fait lever ou descendre le bras de levage. Le système est hydraulique : il y a le vérin de parallélogramme qui se trouve à gauche du bras de levage et suit les mouvements du vérin de cage, en maintenant la position de l'accessoire. Le vérin donne plus de force de levage également. Avant série 200 est équipée de parallélogramme mécanique en standard: le vérin de cage est attaché sur la platine d'accroche et sur une biellette de liaison entre le vérin et le bras de levage qui suit les mouvements du bras en maintenant la position de l'accessoire.

Série 500, e A455807 Série 700 A445631  
Série 600 A445632

220	225	423	523	528	530	635i	640i	645i	650i	735	755i	760i	860i	e513	e527
⊕	⊕	✗	✓	✓	✓	✓	✓	✓	✓	✓	✓	✓	⊕	✓	✓



### Position flottante du bras de levage – machine sans parallélogramme

La position flottante du bras permet les mouvements libres du bras de levage, c'est-à-dire que l'accessoire suit les contours du sol – une caractéristique utile lorsque l'on nivele le sol avec un godet ou travaille avec la lame niveleuse par exemple.

Série 400-500, e A455802

220	225	423	523	528	530	635i	640i	645i	650i	735	755i	760i	860i	e513	e527
✗	✗	✓	✓	✓	✓	⊕	⊕	⊕	⊕	⊕	⊕	⊕	✗	✓	✓

⊕ Standard ✓ Option ✗ N'est pas disponible

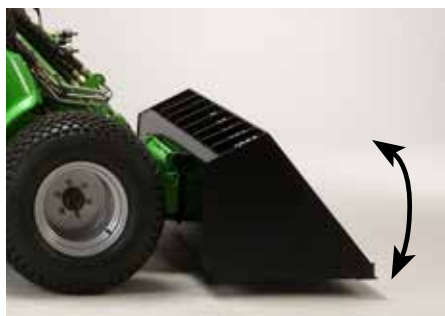

## Position flottante du bras de levage - machine avec parallélogramme

La position flottante peut être montée sur une machine avec parallélogramme également. Dans ce cas la valve de flottement contourne le parallélogramme, c'est-à-dire que le parallélogramme est désactivé lors de l'utilisation de la position flottante. Sur série 800 la position flottante est en équipement standard.

Série 200 A421697 Série 500, e A455803

220	225	423	523	528	530	635i	640i	645i	650i	735	755i	760i	860i	e513	e527
✓	✓	✗	✓	✓	✓	⊕	⊕	⊕	⊕	⊕	⊕	⊕	⊕	✓	✓

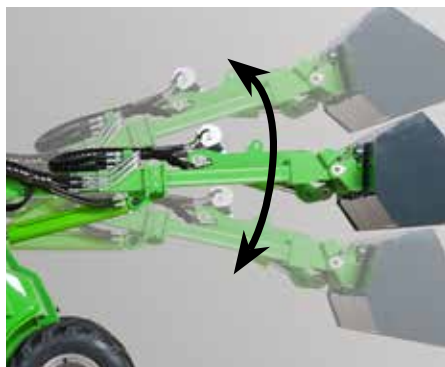

## Stabilisateur de charge

Le système stabilisateur de charge est une suspension du bras de levage. Lorsque l'on roule à une vitesse plus importante avec une charge ou un accessoire lourd, le bras commence à bouger de haut en bas, ce qui rend la translation désagréable. Le système consiste en un accumulateur hydraulique qui absorbe et amortit les mouvements du bras et fait la translation beaucoup plus stable et souple. La machine doit également être équipée du parallélogramme et la position flottante du bras de levage.

Série 500 A455808 Série 800 A450647  
Série 600-700 A445633

220	225	423	523	528	530	635i	640i	645i	650i	735	755i	760i	860i	e513	e527
✗	✗	✗	✓	✓	✓	✓	✓	✓	✓	✓	✓	✓	✓	✗	✗

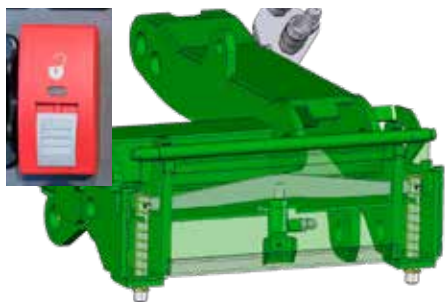

## Platine d'accrochage hydraulique

La platine d'accrochage hydraulique permet de coupler et détacher l'accessoire depuis le poste de conduite. Il y a un vérin hydraulique monté sur la platine d'accrochage qui fait lever et descendre les deux boulons de fixation.

Série 500-600, e A450469  
Série 700 A450470  
Série 800 A453186

220	225	423	523	528	530	635i	640i	645i	650i	735	755i	760i	860i	e513	e527
✗	✗	✗	✓	✓	✓	✓	✓	✓	✓	✓	✓	✓	✓	✓	✓

⊕ Standard ✓ Option ✗ N'est pas disponible





## Joystick 6 fonctions

Les accessoires hydrauliques peuvent être commandés par les interrupteurs dans la manette joystick. Cela facilite l'opération des accessoires et le travail est beaucoup plus rapide, parce qu'on n'a pas besoin de déplacer la main de la manette lors de l'opération, et il est possible de commander le bras de levage en même temps si nécessaire.

Série 200 A36785 Série 500, e A455806  
Série 400 A455804

220	225	423	523	528	530	635i	640i	645i	650i	735	755i	760i	860i	e513	e527
✓	✓	✓	✓	✓	✓	✗	✗	✗	✗	✗	✗	✗	✗	✓	✓



## Joystick 8 fonctions

Le bras télescopique du chargeur et les accessoires hydrauliques peuvent être commandés par les interrupteurs dans la manette joystick 8 fonctions. Cela facilite la manutention et l'utilisation des accessoires hydrauliques et l'utilisation du bras télescopique.

635i, 640i A449938

220	225	423	523	528	530	635i	640i	645i	650i	735	755i	760i	860i	e513	e527
✗	✗	✗	✗	✗	✗	✓	✓	⊖	⊖	⊖	⊖	⊖	⊖	✗	✗



## Opticontrol®

Opticontrol® permet de commander à la fois les fonctions électriques et hydrauliques de l'accessoire avec les interrupteurs du kit interrupteurs. Cela nécessite la manette joystick 6 ou 8 fonctions sur le chargeur également. Opticontrol® facilite l'opération des accessoires qui sont équipés de deux ou plusieurs fonctions hydrauliques et une électrovanne pour la sélection de ces fonctions. Le système consiste en le kit interrupteurs qui se monte sur le joystick et l'interrupteur de sélection qui se monte sur le tableau de bord du chargeur. Lorsque l'interrupteur est en position OFF les fonctions électriques de l'accessoire (par exemple : orientation électrique de la balayeuse, pompe électrique du pulvérisateur d'eau, électrovanne sélecteur sur certains accessoires) sont commandés par les deux interrupteurs à bascule sur le kit. Lorsque l'interrupteur est en position ON, toutes les fonctions hydrauliques de l'accessoire sont commandées par les deux interrupteurs à bascule sur le kit (par exemple : rotator hydraulique et vérin du grappin sur le grappin à bois avec rotator, commande autonome des deux ailes sur le chasse-neige, fonctions du kit de montage pour pince de pavés). Cela permet à l'opérateur d'avoir la main sur le joystick et de commander toutes les fonctions de l'accessoire de façon aisée. Si le chargeur n'est pas équipé de joystick 6 ou 8 fonctions, seulement les fonctions électriques de l'accessoire sont commandées par les interrupteurs à bascule sur le kit. Opticontrol® peut également être monté sur une machine déjà en service et équipée de kit interrupteurs.

Série 200 A36880 Série 500 - 700, e A454145  
Série 400 A36878 Série 800 A454220  
Kit Opticontrol®, pour machines équipées de kit interrupteurs A437338

220	225	423	523	528	530	635i	640i	645i	650i	735	755i	760i	860i	e513	e527
✓	✓	✓	✓	✓	✓	✓	✓	✓	✓	✓	✓	✓	✓	✓	✓

⊖ Standard ✓ Option ✗ N'est pas disponible



## Fil adaptateur pour kit interrupteurs électriques

Les chargeurs Avant fabriqués avant 2016, où la prise électrique n'est pas montée sur le multiconnecteur, peuvent être mis à jour avec un fil adaptateur. Il monte sur le multiconnecteur, et le fil électrique depuis le kit interrupteurs est monté sur cet adaptateur. L'accessoire peut également être équipé d'un fil adaptateur correspondant si nécessaire. Avec ce fil adaptateur les flexibles hydrauliques et le fil électrique de l'accessoire sont couplés en même temps par le multiconnecteur.

Fil adaptateur pour kit A36869

220	225	423	523	528	530	635i	640i	645i	650i	735	755i	760i	860i	e513	e527
✗	✗	✓	✓	✓	✓	✓	✓	✓	✓	✓	✓	✓	✓	✓	✓



## Prises hydrauliques extérieures à l'arrière, double effet

La prise arrière double effet est équipée des lignes de pression et retour (séries 400-800 et e avec une ligne de retour libre également) et permet d'utiliser des accessoires hydrauliques comme remorque hydraulique, distributeur de sable etc. à l'arrière.

Série 200*	A36871
Série 400	A34632
Série 500	A455809
Série 600	A449939
Série 700	A450467
Série 800	A434872
Série e	A459420

\*) N'est pas disponible pour les machines avec commande de translation à main.

220	225	423	523	528	530	635i	640i	645i	650i	735	755i	760i	860i	e513	e527
✓	✓	✓	✓	✓	✓	✓	✓	✓	✓	✓	✓	✓	✓	✓	✓

Standard ✓ Option ✗ N'est pas disponible



## Kit interrupteurs pour accessoires montés à l'arrière

Les fonctions électriques des accessoires montés à l'arrière du chargeur peuvent être commandées par les interrupteurs de ce kit. Il est nécessaire, par exemple, avec le dispositif de levage hydraulique réf. A427547 de la série 700 et les accessoires qui y sont montés (les distributeurs de sable A427150 et A424325). Autres applications : commande de la pompe d'eau électrique du pulvérisateur d'eau A37065 de la niveleuse de manège, réglage électrique épandage A37301 de répandeur centrifuge. Le kit est équipé d'un aimant puissant et peut donc être positionné dans un emplacement approprié, sur le tableau de bord par exemple. La prise électrique se monte à l'arrière du chargeur.

Série 500-800 A453712

220	225	423	523	528	530	635i	640i	645i	650i	735	755i	760i	860i	e513	e527
✗	✗	✗	✗	✔	✔	✔	✔	✔	✔	✔	✔	✔	✔	✗	✗



## Prises hydrauliques extérieures supplémentaire à l'avant

En plus de la prise hydraulique extérieur à l'avant en standard, équipée de multiconnecteur, la machine peut être équipée d'une prise hydraulique supplémentaire double effet, équipée de raccords rapides conventionnels. Le chargeur peut être équipé de la prise supplémentaire à l'arrière ou à l'avant, mais pas les deux simultanés.

Série 400	A35504	Série 700	A450468
Série 500-, e	A35884	Série 800	A434870
Série 600	A449940		

220	225	423	523	528	530	635i	640i	645i	650i	735	755i	760i	860i	e513	e527
✗	✗	✔	✔	✔	✔	✔	✔	✔	✔	✔	✔	✔	✔	✔	✔



## Valve déblocage de marche

Le débit d'huile hydraulique peut être réglé entre les quatre moteurs hydrauliques avec la valve déblocage de marche. En position ouverte elle permet le débit libre entre les moteurs hydrauliques, c'est-à-dire que les 4 roues roulent librement et la machine ne laisse aucune trace en tournant sur la pelouse. Lorsque la valve est fermée, le débit entre les moteurs à droite et à gauche est bloqué, ce qui est similaire d'un différentiel.

220	225	423	523	528	530	635i	640i	645i	650i	735	755i	760i	860i	e513	e527
⊕	⊕	⊕	⊕	⊕	⊕	⊕	⊕	⊕	⊕	⊕	⊕	⊕	⊕	⊕	⊕
				⊕	Standard	✔	Option	✗	N'est pas disponible						



## Valve anti patinage

La valve anti patinage est un diviseur de débit qui divise forcément le débit entre les moteurs hydrauliques à gauche et à droite, ce qui donne une meilleure traction sur les surfaces glissantes et inégales.

Série 200	A49548
Série 400	A34753
Série 500-600	A454838
Série 700-800	A455810
Série e	A444989

220	225	423	523	528	530	635i	640i	645i	650i	735	755i	760i	860i	e513	e527
✓	✓	✓	✓	✓	✓	✓	✓	✓	✓	✓	✓	✓	✓	✓	✓



## Alarme de recul

L'alarme de recul donne un signal sonore fort lorsque l'on recule avec la machine.

Série 200	A421116
Série 400	A410739
Série 500-600, 735	A453737
755i, 760i, 860i	A438525
Série e	A446428

220	225	423	523	528	530	635i	640i	645i	650i	735	755i	760i	860i	e513	e527
✓	✓	✓	✓	✓	✓	✓	✓	✓	✓	✓	✓	✓	✓	✓	✓



## Masse arrière

La masse arrière supplémentaire de 29 kg se monte à l'arrière de la machine. Elle est équipée de poignet et de deux crochets donc elle est facile à monter sur le pare-choc arrière, et il est possible d'assembler plusieurs masses entre elles également. Les boules d'attelage réf. A417323 et A417337 peuvent aussi être montées sur la masse arrière.

Masse arrière	A35957
---------------	--------

220	225	423	523	528	530	635i	640i	645i	650i	735	755i	760i	860i	e513	e527
✗	✗	✓	✓	✓	✓	✓	✓	✓	✓	✓	✓	✓	✓	✓	✓



## Masses latérales 80 kg

Les masses latérales se montent derrière les roues arrières. Elles sont livrées en kit de 2 masses : droite et gauche. Le poids du kit est de 80 kg et les masses sont destinées plutôt à la série 400 mais peuvent être montées sur les modèles d'Avant plus importants également.

Masses latérales 80 kg

A36401

220	225	423	523	528	530	635i	640i	645i	650i	735	755i	760i	860i	e513	e527
✗	✗	✓	✓	✓	✓	✓	✓	✓	✓	✓	✓	✓	✓	✓	✓



## Masses latérales 180 kg

Les masses latérales se montent derrière les roues arrières. Elles sont livrées en kit de 2 masses : droite et gauche. Le poids du kit est de 180 kg.

Masses latérales 180 kg

A49063

220	225	423	523	528	530	635i	640i	645i	650i	735	755i	760i	860i	e513	e527
✗	✗	✗	✗	✓	✓	✓	✓	✓	✓	✓	✓	✓	✓	✓	✓



## Masse de roue

Avant série 200 peut être équipée de masses de roue à 14 kg qui se montent sur la jante avec des boulons spéciaux. Les masses rendent plus bas le centre de gravité de la machine, ce qui améliore la stabilité de la machine.

Série 200

A46584

220	225	423	523	528	530	635i	640i	645i	650i	735	755i	760i	860i	e513	e527
✓	✓	✗	✗	✗	✗	✗	✗	✗	✗	✗	✗	✗	✗	✗	✗



Standard



Option



N'est pas disponible



## Platine d'accroche des accessoires à l'arrière

La platine d'accroche à l'arrière est destinée surtout à l'accrochage des godets distributeurs de sel/sable à l'arrière de la machine. Pour séries 700 & 800 l'épandeur centrifuge réf. A21183 peut également être monté sur la platine. C'est une platine verticale rigide qui ne bascule pas.

La platine d'accroche des séries 528/530 et séries 600 est équipée de deux boulons pour attacher les accessoires, tandis que la platine des séries 700 & 800 est équipée de système attache rapide Avant et également de raccords rapides et flexibles hydrauliques au cas où les flexibles hydrauliques de l'accessoire ne sont pas assez longs pour atteindre la prise hydraulique à l'arrière optionnelle de la machine.

Lors du montage des accessoires hydrauliques le chargeur doit être équipé de la prise hydraulique à l'arrière double effet optionnelle.

528, 530, Série 600	A455026
Série 700	A441613
Série 800	A441666

220	225	423	523	528	530	635i	640i	645i	650i	735	755i	760i	860i	e513	e527
✗	✗	✗	✗	✓	✓	✓	✓	✓	✓	✓	✓	✓	✓	✗	✗



## Dispositif de levage à l'arrière

Ce dispositif de levage hydraulique peut être monté sur les séries 700 et 800 uniquement. Il est destiné à être utilisé surtout avec les distributeurs de sable A427150 et A424325 et monte sur les chargeurs de la série 700 fabriqués à partir de janvier 2019 et tous les chargeurs de la série 800. Il peut être basculé vers le bas par 95° maximum – c'est-à-dire que le distributeur de sable peut être basculé en position horizontale et chargé comme un godet, en reculant vers le tas de sable. Dans ce cas le chargeur doit être équipé de la prise hydraulique arrière et du kit interrupteurs électriques réf. A431588 pour accessoires avec montage arrière. Les vérins hydrauliques du dispositif de levage sont munis de clapets qui empêchent un basculement non intentionnel. Le montage est aisé : démonter le pare choc arrière 170 kg, monter le dispositif de levage sur le châssis arrière et brancher les flexibles hydrauliques et fil électrique.

Série 700	A427547
Série 800	A438490

220	225	423	523	528	530	635i	640i	645i	650i	735	755i	760i	860i	e513	e527
✗	✗	✗	✗	✗	✗	✗	✗	✗	✗	✓	✓	✓	✓	✗	✗

Standard    ✓ Option    ✗ N'est pas disponible



## Crochet d'attelage

Il y a deux types de crochets d'attelage disponibles : une boule d'attelage de 50 mm et une boule de 50 mm avec axe d'attelage. Toutes les deux peuvent être montées soit sur le pare-choc arrière soit sur la masse arrière. Avant série 200 est équipée d'une boule de 50 mm en standard.

Boule d'attelage A417323  
Boule d'attelage avec axe d'attelage A417337

220	225	423	523	528	530	635i	640i	645i	650i	735	755i	760i	860i	e513	e527
⊕	⊕	✓	✓	✓	✓	✓	✓	✓	✓	✓	✓	✓	✓	✓	✓

## Chaînes à neige

Les chaînes à neige sont disponibles pour des tailles de pneu différentes. Elles améliorent la traction lorsque l'on roule dans la neige ou sur glace. Les chaînes peuvent être utilisées soit sur les 4 roues soit sur les roues avant ou arrière uniquement. Elles sont livrées dans un sac de 2 pc.



SD



HD

5x10 TR, paire SD	64055
23x8.50-12, paire SD	64746
23x8.50-12, paire HD	64455
23x10.50-12, paire HD	64745
26x12.00-12, paire HD	64973
320/60-12, paire HD	65603
320/55-15, paire HD	65722
27x8.50-15, paire SD	65723
380/55-17, paire HD	A445685

220	225	423	523	528	530	635i	640i	645i	650i	735	755i	760i	860i	e513	e527
✗	✗	✓	✓	✓	✓	✓	✓	✓	✓	✓	✓	✓	✓	✓	✓



A454760



A455901

## Grille arrière de protection

La grille protège l'arrière et le radiateur du moteur thermique – et la batterie des e5 et e6. Elle est montée avec quatre boulons et est facile à installer et enlever. La grille est équipée de points d'arrimage et permet de monter les masses arrières et/ou le crochet d'attelage également.

Série 400-600, e A454760  
Série 700-800 A455901

220	225	423	523	528	530	635i	640i	645i	650i	735	755i	760i	860i	e513	e527
✗	✗	✓	✓	✓	✓	✓	✓	✓	✓	✓	✓	✓	✓	✓	✓

⊕ Standard ✓ Option ✗ N'est pas disponible



## Kit phares de travail, sur arceau ROPS

Le kit consiste en trois phares LED : 2 à l'avant, 1 à l'arrière. Deux types de phares LED sont disponibles : 700 lumen ou 2500 lumen.

série 200, 700 lumen	A36866
série 400, 700 lumen	A33916
série 400, 2500 lumen	A34917
série 500 - 800, e, 700 lumen	A438520
série 500 - 800, e, 2500 lumen	A438521
Kit phares de travail rouges (pour apiculteurs)	
série 400-600, 735, et e, 400 lumen	A432730

- 220
- 225
- 423
- 523
- 528
- 530
- 635i
- 640i
- 645i
- 650i
- 735
- 755i
- 760i
- 860i
- e513
- e527



## Connecteur adaptateur 12V

Le connecteur peut être monté sur la prise 12V des séries 300-700 et sur la prise 12V plus importante de la 200 série 2. On peut brancher les fils d'un appareil électrique 12V (un chargeur de batterie par exemple) sur ce connecteur. Les compétences d'un électricien sont donc nécessaires.

Connecteur adaptateur 12V 66286

- 220
- 225
- 423
- 523
- 528
- 530
- 635i
- 640i
- 645i
- 650i
- 735
- 755i
- 760i
- 860i
- e513
- e527



## Prise remorque 7 broches

La prise remorque 7 broches monte sur le pare-choc arrière du chargeur. Elle est disponible uniquement avec le kit feux routier. Les lois et codes de la route varient d'un pays à l'autre, veuillez consulter votre distributeur Avant local pour savoir si le chargeur est homologué dans votre pays pour la circulation routière.

Série 400-600-, e A48690  
Série 700-800 A418817

- 220
- 225
- 423
- 523
- 528
- 530
- 635i
- 640i
- 645i
- 650i
- 735
- 755i
- 760i
- 860i
- e513
- e527





## Identification du véhicule

Le numéro d'identification du véhicule (VIN) ou le numéro de série du chargeur est gravé sur le châssis.

VIN T0035  
Numéro de série T0036

220	225	423	523	528	530	635i	640i	645i	650i	735	755i	760i	860i	e513	e527
✓	✓	✓	✓	✓	✓	✓	✓	✓	✓	✓	✓	✓	✓	✓	✓



## Kit phares, clignotants, réflecteurs

Le kit consiste en phares routiers, clignotants, réflecteurs, panneau de véhicule lent (triangle) et gyrophare. Lors de montage sur l'arceau ROPS le kit des séries 400-800 comprend la paroi arrière également. Avec cet équipement, le chargeur peut être réceptionné dans certains pays pour la circulation routière. Les lois et codes de la route varient d'un pays à l'autre, veuillez consulter votre distributeur Avant local pour savoir si le chargeur est homologué dans votre pays pour la circulation routière.

Série 200 A36773  
Série 400 A34614  
Série 500-600 A449941  
Série 700 A450471  
Série 800 A454167  
Série e\* A459418

\*) nécessite le kit courant 12V supplémentaire A459419 sur le chargeur

220	225	423	523	528	530	635i	640i	645i	650i	735	755i	760i	860i	e513	e527
✓	✓	✓	✓	✓	✓	✓	✓	✓	✓	✓	✓	✓	✓	✓	✓



## Gyrophare

Le gyrophare est équipé d'une ampoule LED très lumineuse. Il se monte sur un support pivotant et est facile à attacher et détacher.

Série 200 A421008  
Série 400 A34002  
Série 500 - 800 A438530  
Série e A459548

220	225	423	523	528	530	635i	640i	645i	650i	735	755i	760i	860i	e513	e527
✓	✓	✓	✓	✓	✓	✓	✓	✓	✓	✓	✓	✓	✓	✓	✓

Standard ✓ Option ✗ N'est pas disponible



## Cabine L

AVANT cabine L est un choix excellent et économique dans les situations où l'opérateur doit être protégé contre la pluie, le vent et la neige. La cabine L améliore le confort et les conditions de travail d'une façon importante. La cabine L se monte sur l'arceau ROPS/FOPS standard. Elle est composée d'un pare-brise (avec lave glace et essuie glace), de la vitre droite et de la vitre arrière. Pour Avant série 200, une porte est disponible sur la cabine L.

Série 200	A36681
Porte, cabine L série 200	A37278
Série 400	A444002
Série 500-700, e	A449937
Série 800	A439264

La cabine L nécessite l'arceau ROPS de série 600/700 qui est 50 mm plus haut que l'arceau des séries 500 et série e.

- 220
- 225
- 423
- 523
- 528
- 530
- 635i
- 640i
- 645i
- 650i
- 735
- 755i
- 760i
- 860i
- e513
- e527



## Paroi arrière

La paroi arrière monte sur l'arceau ROPS. Elle protège contre le vent et la pluie légère. La paroi nécessite l'arceau ROPS de série 600/700 qui est 50 mm plus haut que l'arceau des séries 500 et série e.

Série 400	A439184
Série 500-700, e	A49446
Série 800	A439193

- 220
- 225
- 423
- 523
- 528
- 530
- 635i
- 640i
- 645i
- 650i
- 735
- 755i
- 760i
- 860i
- e513
- e527

Standard  Option  N'est pas disponible



## Cabine GT

La cabine GT est montée sur le châssis avec les supports en caoutchouc, ce qui garantit un niveau de bruit bas et vibrations très faibles dans la cabine. Le champ de vision vers les roues arrières est amélioré grâce aux vitres plus importantes. La cabine GT est équipée de chauffage, intérieur avec matériel isolation du bruit, lave glace et essuie glace, filtre à air et garde-boues avant et arrière en standard. Disponibles en option : climatisation, radio, feux routiers, siège à suspension pneumatique, gyrophares.

Cabine GT, 528, 530, Série 600	A449936
Cabine GT, Série 700	A444539
Cabine GT, Série 800	A436732
Kit phares de travail, cabine GT: 2 avant, 2 arrière, LED 700 lumen	A438528
Kit phares de travail, cabine GT: 2 avant, 2 arrière, LED 2500 lumen	A438539
Kit feux routiers, cabine GT, 528, 530, Série 600	A449942
Kit feux routiers, cabine GT, série 700	A450924
Kit feux routiers, cabine GT, série 800	A455539
Climatisation cabine GT (séries 600, 700, 800)	A438326
Siège à suspension pneumatique avec appui-tête	A455692
Siège en vinyle, au lieu du siège en tissu standard à suspension basse	A459615
Gyrophare avec 4 LED clignotants, cabine GT (2 pc LED à l'avant, 2 pc à l'arrière)	A438538
Gyrophare	A438530
Radio avec bluetooth	A438587

220



225



423



523



528



530



635i



640i



645i



650i



735



755i



760i



860i



e513



e527



Standard



Option



N'est pas disponible



## Capots HD polycarbonate

Les capots HD sont fabriqués à partir de polycarbonate très résistant aux chocs. Ils résistent aux chocs dans les chantiers et même si l'on saute sur eux. Les capots HD sont aussi brillants que les capots standards ABS.

423	A425274
523	A455813
Série e	A459421

### 528, 530, Série 600:

ROPS et Cabine L	A449946
Cabine GT	A449944

### Série 700:

ROPS et Cabine L	A449945
Cabine GT	A449943

### Série 800:

ROPS et Cabine L	A438664
Cabine GT	A438665

220	225	423	523	528	530	635i	640i	645i	650i	735	755i	760i	860i	e513	e527
✗	✗	✓	✓	✓	✓	✓	✓	✓	✓	✓	✓	✓	✓	✓	✓



## Garde-boues arrière

528, 530, Série 600*	A445950
Série 700 - 800	A437518

Les garde-boues arrière peuvent également être montés sur une machine déjà en service, sur 528, 530, série 600 - 800 avec châssis arrière Stage V.

\* Avec roues 26x12.00-12 et 320/60-12HD

220	225	423	523	528	530	635i	640i	645i	650i	735	755i	760i	860i	e513	e527
✗	✗	✗	✗	✓	✓	✓	✓	✓	✓	✓	✓	✓	✓	✗	✗

Ⓢ Standard
 ✓ Option
 ✗ N'est pas disponible



## Siège à suspension, série 200

Le siège à suspension est un équipement optionnel sur la série 200. Le siège est équipé d'une ceinture de sécurité, accoudoirs et chauffage.

Série 200

A2522

220	225	423	523	528	530	635i	640i	645i	650i	735	755i	760i	860i	e513	e527
✓	✓	✗	✗	✗	✗	✗	✗	✗	✗	✗	✗	✗	✗	✗	✗



## Siège à suspension

Le siège à suspension en vinyle est un équipement standard sur les séries 400, 500 et e. Le siège est équipé d'une ceinture de sécurité et accoudoir gauche, sans chauffage. L'accoudoir droit réglable est en standard également.



Accoudoir droit standard

220	225	423	523	528	530	635i	640i	645i	650i	735	755i	760i	860i	e513	e527
✗	✗	⊕	⊕	⊕	⊕	✗	✗	✗	✗	✗	✗	✗	✗	⊕	⊕



## Siège à suspension basse

Le siège à suspension basse est en standard sur les séries 600, 700 et 800. Le siège est équipé d'une ceinture de sécurité, accoudoir gauche et chauffage dans le coussin et le dossier. L'accoudoir droit réglable est en standard également.



Accoudoir droit standard

220	225	423	523	528	530	635i	640i	645i	650i	735	755i	760i	860i	e513	e527
✗	✗	✗	✗	✗	✗	⊕	⊕	⊕	⊕	⊕	⊕	⊕	⊕	✗	✗

⊕ Standard    ✓ Option    ✗ N'est pas disponible



## Chauffage moteur

Le système de préchauffage électrique (220V) du moteur thermique est disponible pour faciliter le démarrage quand la température ambiante est en dessous de zéro.

Série 200, radiateur	A420503
423/523, bloc-moteur	A425277
528, 530, 735, bloc-moteur	A410648
635i, 640i, bloc-moteur	A458197
645i, 650i, bloc-moteur	A449947
755i, 760i, 860i, bloc-moteur	A419474

220	225	423	523	528	530	635i	640i	645i	650i	735	755i	760i	860i	e513	e527
✓	✓	✓	✓	✓	✓	✓	✓	✓	✓	✓	✓	✓	✓	✗	✗



## Pot catalytique

Le pot catalytique peut être monté au lieu du pot d'échappement standard. Il réduit les émissions du moteur diesel. Dans les moteurs diesel Kubota V1505CRT et Kohler KDI le catalyseur à oxydation diesel est intégré dans le même boîtier avec le filtre à particules diesel.

423, 523	A424843
735	A439833

220	225	423	523	528	530	635i	640i	645i	650i	735	755i	760i	860i	e513	e527
✗	✗	✓	✓	✗	✗	✗	✗	⊖	⊖	✓	⊖	⊖	⊖	✗	✗



## Commande de translation à la main

Le système de commande à la main permet la translation avant-arrière du chargeur par un interrupteur sur la manette joystick, au lieu des pédales de marche. La commande à la main est proportionnelle comme les pédales : plus l'interrupteur est tourné plus vite la machine va avancer. Il est possible d'utiliser soit la commande à la main soit les pédales de marche. L'interrupteur de sélection commande à la main/pédales se trouve dans le tableau de bord.

Série 200	A37093
Série 400	A37287

220	225	423	523	528	530	635i	640i	645i	650i	735	755i	760i	860i	e513	e527
✓	✓	✓	✗	✗	✗	✗	✗	✗	✗	✗	✗	✗	✗	✗	✗

⊖ Standard    ✓ Option    ✗ N'est pas disponible



## Kit élingues de levage, machines avec arceau ROPS

Le kit comprend toutes les élingues nécessaires, avec instructions pour le levage d'un chargeur équipé d'arceau de sécurité ROPS.

Série 200 - 800 et e

A418706

- 220
- 225
- 423
- 523
- 528
- 530
- 635i
- 640i
- 645i
- 650i
- 735
- 755i
- 760i
- 860i
- e513
- e527



## Oeillet d'arrimage à l'arrière/aux côtés

L'oeillet peut être monté sur le pare-choc arrière et/ou derrière les roues arrière. L'oeillet facilite l'arrimage de la machine sur une remorque, un camion etc.

Série 400 - 800 et e

A418746

- 220
- 225
- 423
- 523
- 528
- 530
- 635i
- 640i
- 645i
- 650i
- 735
- 755i
- 760i
- 860i
- e513
- e527



A423161



A423091

## Oeillet d'arrimage, sur moyeu de roue

L'oeillet facilite l'arrimage de la machine sur une remorque, un camion etc. Deux modèles disponibles : pour moyeu de roue avec 6 goujons et moyeu de roue avec 5 ou 10 goujons.

Oeillet, moyeu de roue 6 boulons

A423161

Oeillet, moyeu de roue 5/10 goujons

A423091

- 220
- 225
- 423
- 523
- 528
- 530
- 635i
- 640i
- 645i
- 650i
- 735
- 755i
- 760i
- 860i
- e513
- e527



Standard



Option



N'est pas disponible



## Housse de poste de conduite

La housse protège le poste de conduite contre la pluie, neige et poussière. Le tissu imperméable couvre le tableau de bord, le volant et le siège. La housse est livrée avec une pochette où elle peut être conservée.

Série 200 65435  
Série 400 - 800 et e 65436

- 220
- 225
- 423
- 523
- 528
- 530
- 635i
- 640i
- 645i
- 650i
- 735
- 755i
- 760i
- 860i
- e513
- e527



## Housse de machine

La housse protège le chargeur entier, surtout durant les transports. La housse est en tissu noir, résistante et imperméable. La housse est livrée avec une pochette durable où elle peut être conservée.

Série 200 65477  
Série 400 - 600 et e 65478  
Série 700 65479

- 220
- 225
- 423
- 523
- 528
- 530
- 635i
- 640i
- 645i
- 650i
- 735
- 755i
- 760i
- 860i
- e513
- e527



## Rampes de chargement

Les rampes légères et durables en aluminium sont faciles à manier et à nettoyer grâce à la surface crénelée et antidérapante. La longueur des rampes est de 2000 mm, largeur de 345 mm et la hauteur de chargement maximale est de 650 mm. La capacité de charge maximale est de 2.250 kg.

Rampes de chargement 65447

- 220
- 225
- 423
- 523
- 528
- 530
- 635i
- 640i
- 645i
- 650i
- 735
- 755i
- 760i
- 860i
- e513
- e527

Standard  Option  N'est pas disponible



## Kit courant 12V supplémentaire, série e



Avant e513/e527 est équipée d'un système électrique 44V; de plus il y a un bloc d'alimentation 12V qui alimente les appareils électriques 12V comme les phares avants standards et le kit phares de travail optionnel. Le bloc d'alimentation est activé seulement lorsque le système électrique du chargeur est activé avec la clé de contact. Par contre, il y a quelques options pour la série e qui nécessitent un courant 12V constant : par exemple les feux de détresse du kit feux routier doivent fonctionner même si le système électrique du chargeur est désactivé. Pour cela il y a un kit 12V supplémentaire disponible en option pour la série e. Le kit consiste en une batterie 12V/2.9Ah + un bloc d'alimentation 12V. Le bloc alimente les appareils 12V habituels et la batterie 2.9Ah est nécessaire pour les courants de crête courts (dans le cas où plusieurs appareils 12V sont activés en même temps par exemple) et pour le courant constant du kit feux routier. Le kit courant 12V supplémentaire est donc obligatoire avec le kit feux routier réf. A459418, et il est également recommandé si la série e est utilisé avec un accessoire avec appareil(s) 12V comme un actionneur linéaire et/ou une électrovanne.

Kit courant 12V supplémentaire

A459419

220	225	423	523	528	530	635i	640i	645i	650i	735	755i	760i	860i	e513	e527
✗	✗	✗	✗	✗	✗	✗	✗	✗	✗	✗	✗	✗	✗	✓	✓

## Chargeur rapide de batterie, e6



Le chargeur rapide réduit le temps de chargement de la batterie lithium-ion des e513/e527 d'une façon importante, par rapport au chargeur intégré standard 3 kW. Il y a deux modèles disponibles : 400V/16A et 400V/32A. Le temps de chargement de 0 à 100 % charge avec le chargeur 400V/16A est d'environ 2,5 heures (e513) ou 4 heures (e527), et d'environ 2,5 heures (e527) avec le chargeur 400V/32A. Si l'on ne laisse pas la batterie se décharger complètement le temps de chargement de 20 à 80 % charge est d'environ 30 minutes avec le chargeur 32A (e527). Le chargeur rapide est monté dans une armoire pour qu'il soit facile à transporter sur le chantier si nécessaire. L'armoire est équipée de la platine d'accroche Avant à l'arrière, trous pour lève-palette en bas et oreilles de levage sur le toit.

Chargeur rapide de batterie, e6, 400V/16A

A426117\*

Chargeur rapide de batterie, e6, 400V/32A

A425411\*

\*)cabine comprise

220	225	423	523	528	530	635i	640i	645i	650i	735	755i	760i	860i	e513	e527
✗	✗	✗	✗	✗	✗	✗	✗	✗	✗	✗	✗	✗	✗	✓	✓



Standard



Option



N'est pas disponible



## Godet à terre

Les godets à terre AVANT ont été construits de façon à permettre à l'opérateur de voir l'avant du godet depuis le poste de conduite, ce qui garantit un chargement et un déchargement faciles et rapides. La longueur du godet a été optimisée pour donner une force de cavage maximum.

L'intérieur du godet est complètement lisse afin de faciliter le chargement et la vidange. Les côtés latéraux s'ouvrent vers l'avant à un angle faible, ce qui garantit une vidange aisée et complète de toutes matières, dans des conditions difficiles également.

La grille de protection au côté supérieur du godet empêche que les pierres ne tombent vers les boulons de la platine d'accrochage, le bras de levage et l'opérateur.

Les godets sont disponibles soit avec côté droit soit avec dents.

- ✓ **Un godet polyvalent pour presque tous les travaux**
- ✓ **Visibilité excellente sur l'avant du godet**
- ✓ **Intérieur complètement lisse – facilite le chargement et vidange**
- ✓ **Force de cavage importante**
- ✓ **Lame d'usure très résistante avec grande longévité**



- Option:
- Protection de dents 105 cm A417347
  - Protection de dents 115 cm A420132
  - Protection de dents 130 cm A417320

Largeur	Côté	Capacité	Poids	Référence
900 mm	droit	190 l	62 kg	A36711
900 mm	denté	190 l	72 kg	A36716
1050 mm	droit	150 l	50 kg	A36702*
1050 mm	droit	240 l	73 kg	A36710
1050 mm	denté	240 l	83 kg	A36780
1150 mm	droit	260 l	78 kg	A36709
1150 mm	denté	260 l	91 kg	A36779
1300 mm	droit	300 l	86 kg	A36698
1300 mm	denté	300 l	98 kg	A36778
1350 mm	droit	310 l	90 kg	A36996
1350 mm	denté	310 l	102 kg	A36997

\*) A36702 est le godet standard pour 200 série 2 – les dimensions et la capacité sont adaptées à la 200 série 2. Les godets à terre plus larges peuvent être utilisés comme godets à matières légères sur 200 série 2.

- 220 225 225LPG 313S 320S 320S+ 420 423 520 523 525LPG 528 530 530 630 635 640 635i 640i 645i 650i 735 745 750 755i 760i 860i R20 R28 R35 e5 e6
-



## Godet à terre HD

Les godets à terre HD sont disponibles à partir d'une largeur de 1300 mm. Ils sont fabriqués de matériaux plus importants que celles de godets à terre standards, et ils sont plus lourds et plus volumineux. Grâce à cela les godets HD sont les outils idéals pour les travaux de terrassement et de chargement plus exigeants, et les godets HD sont destinés surtout aux séries 600, 700 et 800.

Les caractéristiques sont autrement les mêmes que celles des godets à terre standards : une visibilité excellente sur l'avant du godet, l'intérieur du godet est complètement lisse afin de faciliter le chargement et la vidange, et les côtés latéraux s'ouvrent vers l'avant à un angle faible, ce qui garantit une vidange aisée et complète de toutes matières, dans des conditions difficiles également.

- ✔ **Godet robuste pour les travaux de terrassement et de chargement plus exigeants**
- ✔ **Visibilité excellente sur l'avant du godet**
- ✔ **Intérieur complètement lisse – facilite le chargement et vidange**
- ✔ **Force de cavage importante**
- ✔ **Lame d'usure très résistante avec grande longévité**



Largeur	Côté	Capacité	Poids	Référence
1300 mm	droit	370 l	126 kg	A36713
1450 mm	droit	420 l	138 kg	A36712
1600 mm	droit	460 l	150 kg	A36535
1600 mm XL	droit	600 l	190 kg	A437578

- 220  225  225LPG  313S  320S  320S+  420  423  520  523  525LPG  528  530  630  635  640  635i  640i  645i  650i  735  745  750  755i  760i  860i  R20  R28  R35  e5  e6

✔ Très compatible

+ Compatible

✘ Pas compatible



## Godet à matières légères

Le godet à matières légères est destiné aux travaux variés : chargement des matières légères, déneigement etc.

Le godet à matières légères est plus long et plus haut que le godet à terre, ce qui accélère le travail considérablement. L'intérieur du godet est complètement lisse afin de faciliter le chargement et la vidange. Les côtés latéraux s'ouvrent vers l'avant à un angle faible, ce qui garantit une vidange aisée et complète de toutes matières.

- ✓ **Chargement rapide et facile des matières légères**
- ✓ **Visibilité excellente sur l'avant du godet**
- ✓ **Intérieur complètement lisse – facilite le chargement et vidange**
- ✓ **Côté arrière haut du godet empêche que les matières ne tombent et garantit une capacité importante**
- ✓ **Lame d'usure très résistante avec grande longévité**



Largeur	Capacité	Poids	Référence
1150 mm	490 l	125 kg	A36715
1300 mm	560 l	135 kg	A36714

220	225	225LPG	313S	320S	320S+	420	423	520	523	525LPG	528	530	630	635	640	635I	640I	645I	650I	735	745	750	755I	760I	860I	R20	R28	R35	e5	e6	
✗	✗	✗	✗	+	✓	✓	✓	✓	✓	✓	✓	✓	✓	✓	✓	✓	✓	✓	✓	✓	✓	✓	✓	✓	✓	+	✓	✓	✓	✓	✓

## Godet XL à matières légères

Le godet XL à matières légères avec une capacité importante s'adapte surtout aux séries 600, 700 et 800. Il est destiné au chargement et déplacement des matières légères comme copeaux de bois, sciure, neige, paillis etc. L'intérieur du godet est complètement lisse afin de faciliter le chargement et la vidange. Les côtés latéraux s'ouvrent vers l'avant à un angle faible, ce qui garantit une vidange aisée et complète de toutes matières, dans des conditions difficiles également.

- ✓ Grande capacité
- ✓ Intérieur complètement lisse
- ✓ Construction robuste
- ✓ Destiné aux séries 500, 600 et 700
- ✓ Godet XXL disponible pour série 800



Largeur	Hauteur	Capacité	Poids	Référence
1450 mm	870 mm	710 l	155 kg	A36703
1600 mm	880 mm	800 l	175 kg	A36476
1800 mm	880 mm	900 l	195 kg	A36343

### Godet XXL pour série 800:

Largeur	Hauteur	Capacité	Poids	Référence
1800 mm	1060 mm	1300 l	255 kg	A437601
2000 mm	1060 mm	1450 l	275 kg	A435096

	220	225	225LPG	313S	320S	320S+	420	423	520	523	525LPG	528	530	630	635	640	635i	640i	645i	650i	735	745	750	755i	760i	860i	R20	R28	R35	e5	e6	
XL	✗	✗	✗	✗	✗	✗	✗	✗	✗	✗	✗	✗	✗	✗	✗	✗	✗	✗	✗	✗	✗	✗	✗	✗	✗	✗	✗	✗	✗	✗	✗	✗
XXL	✗	✗	✗	✗	✗	✗	✗	✗	✗	✗	✗	✗	✗	✗	✗	✗	✗	✗	✗	✗	✗	✗	✗	✗	✗	✗	✗	✗	✗	✗	✗	✗



Très compatible



Compatible



Pas compatible



## Godet 4 en 1

Le godet 4 en 1 peut être utilisé comme un godet normal, mais également comme lame niveleuse, et avec lequel on peut transporter les pierres, le bois, etc.

La partie avant du godet s'ouvre grâce aux deux vérins hydrauliques qui se trouvent derrière le godet, ce qui permet le nivellement et l'enlèvement de bois et pierres.

Le godet peut être vidangé en l'ouvrant, ce qui donne plus de hauteur de basculement. Disponible avec ou sans dent.

- ✓ **Un godet polyvalent pour les paysagistes et espaces verts**
- ✓ **Adapté aux travaux variés, aux différentes phases du chantier**



Option:

Protection de dents 115 cm	A420132
Protection de dents 130 cm	A417320
Protection de dents 145 cm	A417321
Protection de dents 160 cm	A419977
Protection de dents 180 cm	A446914

Côté	Largeur	Capacité	Poids	Référence
droit	1100 mm	155 l	152 kg	A21245
droit	1280 mm	170 l	175 kg	A21156
droit	1450 mm HD	300 l	246 kg	A428472
droit	1600 mm HD	330 l	257 kg	A36906
droit	1800 mm HD	370 l	286 kg	A446413
denté	1100 mm	155 l	162 kg	A21249
denté	1280 mm	170 l	185 kg	A21184
denté	1450 mm HD	300 l	258 kg	A428508
denté	1600 mm HD	330 l	267 kg	A37248
denté	1800 mm HD	370 l	300 kg	A446873

220	225	225LPG	313S	320S	320S+	420	423	520	523	525LPG	528	530	630	635	640	635I	640I	645I	650I	735	745	750	755I	760I	860I	R20	R28	R35	e5	e6
✗	✗	✗	+	+	+	✓	✓	✓	✓	✓	✓	✓	✓	✓	✓	✓	✓	✓	✓	✓	✓	✓	✓	✓	✓	✓	✓	✓	✓	✓



## Godet à basculement

Avec le godet à basculement, vous pouvez charger à une hauteur plus importante. Le godet est équipé d'un vérin hydraulique qui le fait basculer vers l'avant - c'est-à-dire que la hauteur de basculement sur la série 200 est de 1680 mm, sur les séries 400-600, R et e avec bras télescopique d'environ 3100 mm (suivant pneumatiques), sur la série 700 d'environ 3500 mm et sur la série 800 de 4000 mm.

- ✓ **Hauteur de basculement importante**
- ✓ **Un godet excellent pour chargement des matières légères**



Largeur	Capacité	Poids	Référence
1050 mm	150 l	120 kg	A2631
1280 mm	350 l	160 kg	A2824

220 225 225LPG 313S 320S 320S+ 420 423 520 523 525LPG 528 530 630 635 640 635i 640i 645i 650i 735 745 750 755i 760i 860i R20 R28 R35 e5 e6

✓ + ✓ ✓ ✓ ✓ ✓ ✓ ✓

✓ Très compatible    + Compatible    ✗ Pas compatible



## Godet à basculement XL

La capacité du godet à basculement XL est plus importante, ce qui est très utile pour le chargement des matières légères. C'est un godet idéal pour déneigement, chargement de copeaux de bois, chargements dans les chantiers comme une usine de recyclage etc.

Le godet est équipé de deux vérins hydrauliques qui le fait basculer vers l'avant - c'est-à-dire que la vidange du godet est facile aussi avec une charge importante dans le godet. L'intérieur du godet est complètement lisse afin de faciliter le chargement et la vidange.

- ✓ **Un godet avec capacité importante, pour chargement efficace des matières légères**
- ✓ **Hauteur de basculement maximum de 4 m (avec série 800)**
- ✓ **Intérieur complètement lisse – facilite le chargement et vidange**
- ✓ **Godet 1450 mm convient également à la série 500**



Largeur	Capacité	Poids	Référence
1450 mm	720 l	270 kg	A36841
1800 mm	900 l	320 kg	A21273

220	225	225LPG	313S	320S	320S+	420	423	520	523	525LPG	528	530	630	635	640	635I	640I	645I	650I	735	745	750	755I	760I	860I	R20	R28	R35	e5	e6	
✗	✗	✗	✗	✗	✗	✗	✗	✗	✗	✗	✗	✗	✗	✗	✗	✗	✗	✗	✗	✗	✗	✗	✗	✗	✗	✗	✗	✗	✗	✗	✗





# Godet multifonction

Le godet multifonction est un outil polyvalent pour une multitude de travaux. Il est très facile de charger des déchets, branches, paille, compost, etc. avec ce godet. Peut également être utilisé comme un godet normal lorsque la partie supérieure se trouve en position haute.

- ✓ Un godet polyvalent pour chargement des matières lâches
- ✓ Modèles XL plus importants avec deux vérins, surtout pour séries 700 et 800



Largeur	Poids	Référence
900 mm	130 kg	A36304
1050 mm	146 kg	A36316
1300 mm	168 kg	A36323

### Godet multifonction XL pour séries 700 et 800:

Largeur	Poids	Référence
1300 mm	270 kg	A441963
1450 mm	288 kg	A441946
1600 mm	305 kg	A439086

Options :  
Plaques de côté, kit, godet multifonction XL A439112

	220	225	225LPG	313S	320S	320S+	420	423	520	523	525LPG	528	530	630	635	640	635i	640i	645i	650i	735	745	750	755i	760i	860i	R20	R28	R35	e5	e6
Standard	+	+	+	✓	✓	✓	✓	✓	✓	✓	✓	✓	✓	✓	✓	✓	✓	✓	✓	✓	✓	✓	✓	✓	✓	+	✓	✓	✓	✓	✓
XL	✗	✗	✗	✗	✗	✗	✗	✗	✗	✗	✗	✗	+	+	+	+	+	+	+	+	+	+	+	+	+	+	+	+	+	+	+

✓ Très compatible   
 + Compatible   
 ✗ Pas compatible



## Godet industriel à grappins

Le godet industriel avec un grappin ou deux grappins hydrauliques permet une manutention précise pour tous les travaux de démolition et est polyvalent dans le transport de matériaux de construction.

Trois modèles disponibles : 1300 mm et 1050 mm larges avec deux grappins hydrauliques et un modèle de 900 mm avec un grappin. Les vérins et tuyaux hydrauliques de l'appareil sont bien protégés par capots métalliques.

✔ **Godet polyvalent à un grappin ou deux grappins hydrauliques pour les travaux de démolition**



Largeur	Grappins	Poids	Référence
900 mm	1	155 kg	A441014
1050 mm	2	205 kg	A37465
1300 mm	2	225 kg	A37535

220	225	225LPG	313S	320S	320S+	420	423	520	523	525LPG	528	530	630	635	640	635i	640i	645i	650i	735	745	750	755i	760i	860i	R20	R28	R35	e5	e6		
✗	✗	✗	✗	+	+	+	+	+	+	+	+	+	+	+	+	+	+	+	+	+	+	+	+	+	+	+	+	+	+	+	+	+



## Fourche à grappin claire-voie

La fourche à grappin claire-voie est un outil largement utilisé par les arboristes et fonctionne bien pour de la manipulation des différents débris également. Il est équipé de mêmes grappins que le godet industriel à grappins, par contre la partie basse consiste en barres d'acier robustes. Cela permet :

- une manipulation aisée de branches, troncs, pierres ou bien débris de tous types
- déchirer les racines
- la terre & débris similaires de tomber au sol entre les barres lorsque l'on manipule les branches, troncs etc. – c'est-à-dire quand on alimente un broyeur de bois par exemple, le broyeur reste plus propre

Deux modèles disponibles : 1300 mm large et un modèle plus étroit de 900 mm. Les vérins et tuyaux hydrauliques de l'appareil sont bien protégés par capots métalliques.

- ✓ **Accessoire polyvalent pour manipulation de bois et de différents débris**
- ✓ **Barres fortes permettent de déchirer les racines du sol également**



Largueur	Grappins	Poids	Référence
900 mm	1	132 kg	A440857
1300 mm	2	185 kg	A37537

	220	225	225LPG	313S	320S	320S+	420	423	520	523	525LPG	528	530	630	635	640	635i	640i	645i	650i	735	745	750	755i	760i	860i	R20	R28	R35	e5	e6	
900	✓	✓	✓	✓	✓	✓	✓	✓	✓	✓	✓	✓	✓	✓	✓	✓	✓	✓	✓	✓	✓	✓	✓	✓	✓	✓	✓	✓	✓	✓	✓	✓
1300	✗	✗	✗	+	+	+	+	+	✓	✓	✓	✓	✓	✓	✓	✓	✓	✓	✓	✓	✓	✓	✓	✓	✓	✓	✓	✓	✓	✓	✓	

✓ Très compatible   
 + Compatible   
 ✗ Pas compatible



## Godet niveleur

Le godet niveleur est construit pour les travaux durs. Le côté arrière du godet est en angle pointu, ce qui facilite le nivellement en reculant avec la machine. Aussi, le godet est plus long – c'est-à-dire que l'opérateur peut très bien voir le point du godet. Cela facilite le nivellement également. L'intérieur du nouveau modèle du godet est complètement lisse afin de faciliter le chargement et la vidange. Les nouveaux godets sont plus volumineux également.

- ✔ **Visibilité excellente sur le point du godet**
- ✔ **Angle arrière pointu du godet permet un nivellement exact en reculant**
- ✔ **Construction robuste**
- ✔ **Godets XL de 1600 mm et de 1800 mm surtout pour séries 700 et 800**



Largeur	Capacité	Poids	Référence
1450 mm	250 l	175 kg	A36717
1600 mm	280 l	190 kg	A36706
1600 mm XL	590 l	230 kg	A445616
1800 mm XL	665 l	250 kg	A443761

	220	225	225LPG	313S	320S	320S+	420	423	520	523	525LPG	528	530	630	635	640	635i	640i	645i	650i	735	745	750	755i	760i	860i	R20	R28	R35	e5	e6
Std.	✗	✗	✗	✗	✗	✗	✗	✗	✔	✔	✔	✔	✔	✔	✔	✔	✔	✔	✔	✔	✔	✔	✔	✔	✔	✔	✔	✔	✔	✔	✔
XL	✗	✗	✗	✗	✗	✗	✗	✗	+	+	+	+	+	+	+	+	+	+	+	+	+	✔	✔	✔	✔	✔	+	+	+	+	+



## Fourche à palettes

La fourche à palettes Avant est l'accessoire essentiel pour le levage et la manutention des différentes charges sur palettes. Réglage latéral des fourches très rapide à la main, boulons de verrouillage à largage rapide. Les fourches sont fabriquées en acier à haute limite d'élasticité et sont conformes aux normes ISO.

Avant est une machine excellente pour la manutention, grâce aux commandes exactes de l'avancement et de la direction. Pour les travaux à l'extérieur et dans les terrains, Avant est supérieur par rapport à un chariot élévateur conventionnel.

- ✔ **Visibilité excellente sur l'accessoire et sur l'environnement ce qui garantit une manutention précise et aisée avec la fourche à palettes**
- ✔ **La fourche à palettes est un accessoire indispensable dans les chantiers, exploitations et aussi pour les entreprises pour les travaux de manutention**
- ✔ **Peut être incliné avec les platines inclinables et tourné avec le rotateur d'accessoire, disponibles en option**



Option :  
 Filet de sécurité A36346  
 Support de rotation, réglable A441445  
 (empêche la caisse de tomber de la fourche à palettes lorsque l'on la retourne avec le rotateur d'accessoires A424406)

Modèle	Longueur fourche	Capacité	Poids	Référence
Regular	850 mm	1000 kg	90 kg	A21047
HD	1100 mm	1400 kg	115 kg	A21039
XHD	1200 mm	2000 kg	140 kg	A36589

- 220
- 225
- 225LPG
- 313S
- 320S
- 320S+
- 420
- 423
- 520
- 523
- 525LPG
- 528
- 530
- 630
- 635
- 640
- 635i
- 640i
- 645i
- 650i
- 735
- 745
- 750
- 755i
- 760i
- 860i
- R20
- R28
- R35
- e5
- e6



✔ Très compatible    
 + Compatible    
 ✘ Pas compatible



## Fourche à palettes avec réglage hydraulique

Le réglage hydraulique des fourches permet de régler la distance entre des fourches depuis le poste de conduite. Aussi, le déplacement latéral des deux fourches permet de déplacer la charge sur le côté de la machine, plus proche d'un mur par exemple.

Toutes les fonctions sont commandées depuis le poste de conduite. La fourche à palettes est équipée en standard d'un filet de sécurité boulonné sur le tablier qui permet la manutention des charges plus volumineux et protège l'opérateur contre les chutes d'objets.

- ✓ **Déplacement latéral et réglage de fourches hydrauliques**
- ✓ **Filet de sécurité, boulonné sur le tablier, en standard**
- ✓ **Deux modèles avec fourches de 1100 mm ou 1200 mm, capacité maximum de 2000 kg sur les deux**



Modèle	standard	XL
Longueur fourche	1100 mm	1200 mm
Capacité	2000 kg	2000 kg
Largeur tablier	1105 mm	1550 mm
Poids	190 kg	225 kg
Référence	A449516	A442071

Le système Opticontrol® (en option) est recommandé sur le chargeur.

	220	225	225LPG	313S	320S	320S+	420	423	520	523	525LPG	528	530	630	635	640	635i	640i	645i	650i	735	745	750	755i	760i	860i	R20	R28	R35	e5	e6	
Std.	✗	✗	✗	✗	✗	✗	✗	✗	✗	✗	✗	✗	✗	✗	✗	✗	✗	✗	✗	✗	✗	✗	✗	✗	✗	✗	✗	✗	✗	✗	✗	✗
XL	✗	✗	✗	✗	✗	✗	✗	✗	✗	✗	✗	✗	✗	✗	✗	✗	✗	✗	✗	✗	✗	✗	✗	✗	✗	✗	✗	✗	✗	✗	✗	✗



**Nouveau**

## Pinces pour fourches à palettes

Il y a deux types de pinces disponibles pour les fourches à palettes 1100 mm et 1200 mm. Elles sont poussées sur les fourches et verrouillées avec un axe.

Les pinces motte sont destinées surtout à la manipulation des plantes avec mottes. Il est plus facile de saisir des plantes avec les pinces qu'avec les fourches seules, et le risque d'endommager la motte est moins important. Les manches peuvent être montés sur les fourches à palettes 1100 mm et 1200 mm standard et sur les fourches avec réglage hydraulique, mais il est beaucoup plus facile et rapide de manipuler des plantes de tailles différentes avec les fourches hydrauliques.

Les pinces balles permettent de lever et de manipuler des balles (rondes) différentes. Elles sont adaptées surtout à la fourche à palettes hydraulique réf. A442071.

✔ **Compatibilité: fourches à palettes A21039, A36589, A36279, A449516, A442071**

	Pinces motte	Pinces balle
Longueur	1356 mm	1325 mm
Poids	57 kg	27 kg
Référence	A444929	A448768



Pinces motte



Pinces balle

- 220
- 225
- 225LPG
- 313S
- 320S
- 320S+
- 420
- 423
- 520
- 523
- 525LPG
- 528
- 530
- 630
- 635
- 640
- 635I
- 640I
- 645I
- 650I
- 735
- 745
- 750
- 755I
- 760I
- 860I
- R20
- R28
- R35
- e5
- e6



Très compatible



Compatible



Pas compatible



## Godet conteneur

Les godets conteneur sont plutôt comme une benne à ordure, mais ils sont toujours faciles à transporter et à vidanger avec un chargeur Avant.

Le godet peut être équipé de roulettes en option. Cela permet de déplacer et de remplir le godet à la main d'une façon aisée dans les écuries, les ateliers de fabrication et situations similaires où l'on ne peut pas rouler avec le chargeur ou cela n'est pas nécessaire. Une fois le godet rempli, il peut être transporté et vidangé grâce à un chargeur Avant.

- ✓ Remplacer les poubelles dans le chantier avec le godet conteneur – chargement, vidange et transportation du godet est très facile avec le chargeur Avant
- ✓ Roulettes disponibles en option (roues solides plastiques ou pneumatiques)
- ✓ Supports au lieu de roulettes disponibles en option – abaissent le côté arrière et baissent le côté avant du godet d'environ 90 mm, ce qui facilite la vidange d'une brouette dans le godet par exemple



Options :

A418506 Roulettes, solides plastiques, 4 pc (augmentent la hauteur hors tout de 165 mm)

A420800 Roulettes, pneumatiques, 4 pc (augmentent la hauteur hors tout de 235 mm)

A420537 Supports 4 pc

A421005 Oeillets de levage, 4 pc

Largeur	Capacité	Poids	Référence
880 mm	630 l	115 kg	A36588
1280 mm	950 l	145 kg	A36595

220	225	225LPG	313S	320S	320S+	420	423	520	523	525LPG	528	530	630	635	640	635i	640i	645i	650i	735	745	750	755i	760i	860i	R20	R28	R35	e5	e6	
✗	✗	✗	✓	✓	✓	✓	✓	✓	✓	✓	✓	✓	✓	✓	✓	✓	✓	✓	✓	✓	✓	✓	✓	✓	✓	✓	✓	✓	✓	✓	✓







## Bras de levage

Avec le bras de levage vous pouvez facilement lever et transporter les charges dans les endroits étroits également. Le bras est équipé d'un crochet de levage rotatif. Hauteur de levage maximum est de 4,5 m avec série 800 (hauteur de point de fixation).

- ✓ **Accessoire économique, pour les travaux de levage les plus variés**
- ✓ **Équipé d'un crochet de levage rotatif**



Distance crochet de levage – platine d'accrochage	1200 mm
Longueur hors tout	1300 mm
Largeur	550 mm
Hauteur	315 mm
Poids	34 kg
Capacité de charge maximum	500 kg
Référence	A428481

220	225	225LPG	313S	320S	320S+	420	423	520	523	525LPG	528	530	630	635	640	635i	640i	645i	650i	735	745	750	755i	760i	860i	R20	R28	R35	e5	e6		
✗	✗	✗	✓	✓	✓	✓	✓	✓	✓	✓	✓	✓	✓	✓	✓	✓	✓	✓	✓	✓	✓	✓	✓	✓	✓	✓	✓	✓	✓	✓	✓	✓
																	✓	+	✗													
																	Très compatible	Compatible	Pas compatible													

## Bras de levage télescopique

Le bras de levage avec télescopage hydraulique offre encore plus de polyvalence pour la manutention et levage que l'on ne peut pas faire avec la fourche à palettes. Avec le bras on peut lever les objets, d'une manière contrôlée et sûre, dans les endroits qui ne sont pas facilement accessibles autrement. La construction compacte avec le vérin de télescopage à l'intérieur du bras garantit une opération aisée et sûre.

Le bras est équipé d'un crochet de levage rotatif et de pièces d'usure durables dans le bras extérieur.

- ✓ **Déport excellent - 3,4 m de roues avant**
- ✓ **Hauteur de levage maximum avec série 800 jusqu'au 5,22 m**
- ✓ **Outil de levage polyvalent pour les travaux de manutention variés**



Longueur du bras maximum	1900 mm
Longueur du bras minimum	1300 mm
Hauteur de levage maximum*)	5,22 m
Charge maximum, série 800*)	500 kg
Charge maximum, série 700*)	400 kg
Charge maximum, série 600*)	300 kg
Charge maximum, série 500*)	250 kg
Déport maximum*)	3,05 m
Poids	110 kg
Référence	A21342

\*) Avec le bras télescopique du chargeur et le bras de levage agrandis au déport maximum.

220	225	225LPG	313S	320S	320S+	420	423	520	523	525LPG	528	530	630	635	640	635I	640I	645I	650I	735	745	750	755I	760I	860I	R20	R28	R35	e5	e6
✗	✗	✗	✗	✗	✗	✗	✗	✓	✓	✓	✓	✓	✓	✓	✓	✓	✓	✓	✓	✓	✓	✓	✓	✓	✓	✓	✓	✓	✓	✓



## Crochet d'attelage hydraulique

Le crochet d'attelage à réglage de hauteur hydraulique permet de coupler des remorques de différentes hauteurs et dans les terrains accidentés également. Le crochet est équipé d'une boule d'attelage 50 mm et d'un axe d'attelage.

Attention : Le chargeur doit être équipé d'une prise hydraulique à l'arrière double effet.

- ✓ Equipé d'une boule d'attelage 50 mm et d'une axe d'attelage
- ✓ Réglage vertical de 250 mm
- ✓ Vérin hydraulique équipé d'un clapet de sécurité
- ✓ Peut être monté sur séries 400-800



Réglage vertical	hydraulique/250 mm
Poids	30 kg
Référence	A36518

- 220 225 225LPG 313S 320S 320S+ 420 423 520 523 525LPG 528 530 630 635 640 635i 640i 645i 650i 735 745 750 755i 760i 860i R20 R28 R35 e5 e6

- ✗ ✗ ✗ ✗ ✗ ✗ ✗ ✗ ✗ ✗ ✓ ✗ ✗



## Crochet d'attelage à l'avant

Avec le crochet d'attelage monté sur la platine d'accrochage à l'avant vous pouvez facilement déplacer les remorques, les nacelles sur remorque, les bateaux sur remorque etc. Grâce à la visibilité excellente sans obstacle sur le crochet le couplage de la remorque est très facile : roulez le crochet au-dessous du timon de remorque et coupez le en levant le bras du chargeur.

Équipé d'un boulon d'attelage de 50 mm et d'un axe d'attelage.

- ✓ **Façon plus facile de déplacer les remorques avec Avant**
- ✓ **Meilleure visibilité sur la remorque permet une manipulation très précise dans toute condition**
- ✓ **Accrochage rapide et facile sur Avant**



Poids	Référence
34 kg	A35592

- 220 ✓ 225 ✓ 225LPG ✓ 313S ✓ 320S ✓ 320S+ ✓ 420 ✓ 423 ✓ 520 ✓ 523 ✓ 525LPG ✓ 528 ✓ 530 ✓ 630 ✓ 635 ✓ 640 ✓ 635I ✓ 640I ✓ 645I ✓ 650I ✓ 735 ✓ 745 ✓ 750 ✓ 755I ✓ 760I ✓ 860I ✓ R20 ✓ R28 ✓ R35 ✓ e5 ✓ e6 ✓



## Presse à ruches

La presse à ruches Avant est destinée surtout à la manutention des ruches, mais elle peut lever et transporter d'autres objets comme boîtes en carton également. Elle consiste en un mât, un lève-palette monté sur le bas du mât et un grappin hydraulique sur le mât qui presse les ruches contre le lève-palette. Le grappin est équipé de coussinets en caoutchouc qui tiennent les ruches fermement mais doucement.

La presse à ruches peut être montée sur tous les chargeurs Avant, et si les ruches sont transportées de distances importantes par camion, fourgon ou remorque, il est facile de prendre le chargeur avec et décharger et transporter les ruches dans la destination.

Le grappin peut être réglé aux cinq hauteurs différentes 425 – 1365 mm, suivant la hauteur de la charge. Le mouvement vertical du grappin est de 340 mm. La distance entre les coussinets en caoutchouc peut être réglée à la main aux quatre largeurs entre 280 - 730 mm.

Capacité de charge maximum de la presse à ruches est de 1000 kg et la force de pression maxi de 18 kN, c'est-à-dire que la presse peut manipuler d'autres matériels qui se trouvent sur palette. Surtout les boîtes légères et matériels similaires qui tombent de la palette sans soutien sont faciles à manipuler avec la presse à ruches.



- ✓ **Façon rapide et facile de charger et de transporter des ruches**
- ✓ **Peut également manipuler les boîtes en carton et objets similaires**
- ✓ **Peut être monté sur tous chargeurs Avant**

Capacité de charge maxi	1000 kg
Force de pression maxi	18 kN
Longueur fourche	850 mm
Largeur à saisir	280-730 mm (quatre largeurs réglables à la main)
Hauteur grappin	425 – 1365 mm (cinq hauteurs réglables à la main)
Course du vérin	340 mm
Hauteur	1950 mm
Largeur	1000 mm
Longueur	960 mm
Poids	160 kg
Référence	A36935

220 225 225LPG 313S 320S 320S+ 420 423 520 523 525LPG 528 530 630 635 640 635i 640i 645i 650i 735 745 750 755i 760i 860i R20 R28 R35 e5 e6



✓ Très compatible

+ Compatible

✗ Pas compatible



## Boîte pour accessoires

Cette boîte robuste et polyvalente monte sur la platine d'accrochage et peut ainsi être transportée sur le site avec Avant. Le couvercle plat et renforcé fonctionne comme établi. La boîte peut également être équipée d'un étai.

Le couvercle est supporté par ressorts à gaz et peut être fermé à l'aide d'un cadenas. Il y a quatre oreilles de levage, boulonnées sur les côtés, qui peuvent être détachées au besoin. La boîte peut aussi être levée avec fourche à palette grâce aux anneaux de levage au fond.

Il y a de la place pour les accessoires portatifs dans la boîte. Les outils y restent dans le bon ordre et la boîte est facile à mettre dans le fourgon ou un endroit sûr pour la nuit – ou bien verrouiller sur la platine d'accrochage d'Avant.

- ✓ **Boîte spacieuse et verrouillable pour les accessoires portatifs par exemple**
- ✓ **Facile à lever et à transporter avec chargeur Avant**
- ✓ **Couvercle plat et renforcé, peut être utilisé comme établi**
- ✓ **Peut être équipé d'un étai**



Capacité	550 l
Poids	160 kg
Référence	A21689

- 220 (+) 225 (+) 225LPG (+) 313S (✓) 320S (✓) 320S+ (✓) 420 (✓) 423 (✓) 520 (✓) 523 (✓) 525LPG (✓) 528 (✓) 530 (✓) 630 (✓) 635 (✓) 640 (✓) 635i (✓) 640i (✓) 645i (✓) 650i (✓) 735 (✓) 745 (✓) 750 (✓) 755i (✓) 760i (✓) 860i (✓) R20 (✓) R28 (✓) R35 (✓) e5 (✓) e6 (✓)

## Lame de nivellement 1400

La lame de nivellement est équipée d'un vérin hydraulique pour l'orientation – elle est l'accessoire idéal pour le déneigement, le terrassement et autres travaux similaires où il faut déplacer les matières rapidement.

En standard, le tranchant est droit. En option, il existe en caoutchouc ou en dents de scie pour couper la glace.

La lame du nouveau modèle est plus incurvée qu'avant, donc elle déplace la neige vers le côté plus efficacement. La lame est également équipée de deux patins en standard.

- ✓ **Lame de nivellement économique, idéale pour le déneigement**
- ✓ **Equipé de ressorts qui relâchent la lame en cas de contact avec un objet – plus de sécurité**
- ✓ **Nouveau modèle avec lame plus incurvée – déplace la neige plus efficacement**
- ✓ **Equipé de deux patins réglables solides qui réduisent l'usure de la lame et améliorent la maniabilité**



Largeur de travail	1400 mm
Angle d'orientation	±30 deg
Poids	125 kg
Hauteur de lame	380 mm
Référence	A36649

### Options :

Rallonges, 2 x 180 mm (peuvent être montés en position droite ou en position collecteur "U") A36651

Tranchant plastique 1400 mm A32383, Tranchant plastique 180 mm sur rallonge A48870,

Tranchant 1400 mm avec dents de scie A32315, Tranchant 180 mm avec dents de scie A413823

Kit plaquettes de blocage (blocage de relâchement de la lame) A443915

220	225	225LPG	313S	320S	320S+	420	423	520	523	525LPG	528	530	630	635	640	635i	640i	645i	650i	735	745	750	755i	760i	860i	R20	R28	R35	e5	e6
✓	✓	✓	✓	✓	✓	✓	✓	✓	✓	✓	✓	✓	✓	✓	✓	✓	✓	✓	✓	+	+	+	+	+	+	✓	✓	✓	✓	✓

✓ Très compatible

+ Compatible

✗ Pas compatible



## Lame de nivellement 2000/2500

La lame de nivellement est équipée d'un vérin hydraulique pour l'orientation – elle est l'accessoire idéal pour le déneigement, le terrassement et autres travaux similaires où il faut déplacer les matières rapidement. La lame est équipée de ressorts qui relâchent la lame en cas de contact avec un objet, ce qui protège la lame et l'opérateur. La lame de nivellement 2500 mm a été complètement renouvelée. La lame est plus haute et plus incurvée que celui du modèle précédent, donc elle déplace la neige vers le côté plus efficacement. Elle est également équipée de rallonges de 310 mm, boulonnées sur les deux côtés. Les rallonges peuvent être montées en position droite ou en position collecteur "U". Les deux patins réglables sont un équipement standard également. Le nouveau système de flottation permet les mouvements verticaux de la lame, ce qui facilite considérablement le déneigement sur un sol inégal. Le système permet également une flottation latérale de  $\pm 10^\circ$ . La lame peut être réglée dans trois positions différentes à la main :

- 1) Flottation libre – verticale et latérale
- 2) Flottation latérale de  $\pm 10^\circ$  uniquement, sans flottation verticale
- 3) Position rigide – flottation verrouillée par boulons

En options 2000 :

Tranchant avec dents de scie, lame principale + rallonges, réf. A417437

Tranchant plastique, lame principale + rallonges, réf. A417441

Roues de support, 2 pc, au lieu de patins, réf. A417345

En options 2500 :

Tranchant avec dents de scie, lame principale + rallonges, réf. A417729

Tranchant plastique, lame principale + rallonges, réf. A417672

Roues de support, 2 pc, au lieu de patins, réf. A417345

- ✓ **Équipé de deux patins réglables**
- ✓ **Construction robuste; la lame est plus haute que celle du modèle 1400 mm, équipée de ressorts qui relâchent la lame en cas de contact avec un objet**
- ✓ **Deux rallonges de 310 mm en standard, peuvent être montées en position droite ou en position collecteur "U"**
- ✓ **Nouveau système de flottation : permet une flottation verticale et latérale**

Modèle	2000	2500
Largeur de travail	Lame principale de 1390 mm + deux rallonges de 310 mm	Lame principale de 1840 mm + deux rallonges de 310 mm
Angle d'orientation	$\pm 30$ deg	$\pm 30$ deg
Poids	215 kg	232 kg
Hauteur de lame	590 mm	590 mm
Référence	A36123	A36251

	220	225	225LPG	313S	320S	320S+	420	423	520	523	525LPG	528	530	630	635	640	635i	640i	645i	650i	735	745	750	755i	760i	860i	R20	R28	R35	e5	e6	
2000	✗	✗	✗	+	+	+	✓	✓	✓	✓	✓	✓	✓	✓	✓	✓	✓	✓	✓	✓	✓	✓	✓	✓	✓	✓	✓	✓	✓	✓	✓	✓
2500	✗	✗	✗	✗	✗	✗	+	+	+	+	+	+	+	+	+	+	+	+	+	+	+	+	+	+	+	+	+	+	+	+	+	

✓ Très compatible   
 + Compatible   
 ✗ Pas compatible





## Chasse-neige

Le chasse-neige AVANT est l'accessoire polyvalent pour un déneigement efficace. Il est composé de deux lames à réglage indépendant. Les deux lames sont équipées de ressorts pour relâcher la lame et elles suivent très bien les contours du sol grâce à la construction flottante du plateau de fixation. L'angle de chaque lame peut être réglé séparément avec un interrupteur électrique. Le système de flottation permet les mouvements verticaux des lames, ce qui garantit un contact avec le sol de la lame sur les surfaces inégales.

Les chasse-neiges V1600, V1800 et V2400 sont équipés de :

- flottation verticale, ce qui garantit un déneigement efficace sur les surfaces inégales
- lames incurvées – le chasse-neige déplace la neige très efficacement
- deux patins réglables en standard
- tranchant incurvé en acier à haute limite d'élasticité, avec côté droit, distance standard de boulons de fixation de 305 mm

En options :

- Tranchants de glace pour chasse-neige V1600, réf. A453070
- Tranchants de glace pour chasse-neige V1800, réf. A36817
- Tranchants de glace pour chasse-neige V2400, réf. A36818
- Tranchants en plastique pour chasse-neige V1600, réf. A453068
- Tranchants en plastique pour chasse-neige V1800, réf. A37173
- Tranchants en plastique pour chasse-neige V2400, réf. A37171

- ✓ **Outil efficace pour un déneigement professionnel**
- ✓ **Deux lames avec réglage autonome, peuvent être réglées soit en position droite soit en position "V" et position collecteur "U"**
- ✓ **Flottation verticale permet un déneigement efficace sur les surfaces inégales**

Modèle	V1600	V1800	V2400
Largeur de lame	1310-1600 mm	1510-1840 mm	2020-2450 mm
Largeur hors tout	1370-1660 mm	1570-1900 mm	2080-2510 mm
Angle de déneigement	±35 deg	±35 deg	±35 deg
Poids	210 kg	330 kg	390 kg
Hauteur de lame	736 mm	770 mm	770 mm
Référence	A451470	A36795	A36796

L'Opticontrol® (en option) est nécessaire sur le chargeur pour le réglage autonome des lames (nécessite également le joystick 6 ou 8 fonction sur le chargeur)

	220	225	225LPG	313S	320S	320S+	420	423	520	523	525LPG	528	530	630	635	640	635i	640i	645i	650i	735	745	750	755i	760i	860i	R20	R28	R35	e5	e6	
V1600	✗	✗	✗	✗	✗	✗	✓	✓	✓	✓	✓	✓	✓	✓	✓	✓	✓	✓	✓	✓	+	+	+	+	+	+	+	+	+	+	+	+
V1800	✗	✗	✗	✗	✗	✗	+	+	✓	✓	✓	✓	✓	✓	✓	✓	✓	✓	✓	✓	✓	✓	✓	✓	✓	✓	✓	✓	✓	✓	✓	✓
V2400	✗	✗	✗	✗	✗	✗	✗	✗	+	+	+	+	+	+	+	+	+	+	+	+	+	+	+	+	+	+	+	+	+	+	+	+

✓ Très compatible   
 + Compatible   
 ✗ Pas compatible



## Godet à neige avec ailes

Le godet à neige avec ailes est destiné au déneigement dans les surfaces importantes ou dans les endroits où la neige doit être transportée plus loin. Grâce aux deux ailes de côté avec réglage autonome le godet est très polyvalent dans le déneigement et peut travailler dans les surfaces moins importantes également.

Avec ce godet vous pouvez déplacer une quantité très importante de neige à la fois. Parce que les ailes peuvent être tournées en forme de chasse, vous pouvez pousser 2-3 fois la capacité du godet entre les ailes. Avec le système Opticontrol® (en option) les deux ailes peuvent être réglées de façon autonome. Cela permet l'opération aisée du godet aussi dans les endroits moins larges et restreints.

- ✓ **Godet à neige grande volume**
- ✓ **Deux modèles avec largeurs de 1350 mm / 1800 mm et capacités de 560 l / 800 l respectivement**
- ✓ **Deux ailes de côté avec réglage autonome**
- ✓ **Largeur de travail maxi de plus de 3 m**
- ✓ **Avec le kit interrupteurs Opticontrol® (en option) les deux ailes peuvent être réglées de façon autonome ou simultanément**

### Nouveau

Modèle	1350	1800
Capacité	560 l	800 l
Largeur	1350 - 2655 mm	1800 - 3010 mm
Poids	342 kg	380 kg
Référence	A452096	A435885

L'Opticontrol® (en option) est nécessaire sur le chargeur pour le réglage autonome des deux ailes (nécessite également le joystick 6 ou 8 fonctions sur le chargeur)



En options :

Tranchants de glace, godet 1350	A452317
Tranchants de glace, godet 1800	A436345
Tranchant droit, godet 1350	A452513
Tranchant droit, godet 1800	A435499

	220	225	225LPG	313S	320S	320S+	420	423	520	523	525LPG	528	530	630	635	640	635i	640i	645i	650i	735	745	750	755i	760i	860i	R20	R28	R35	e5	e6	
1350	✗	✗	✗	✗	✗	✗	✗	✗	✗	✗	✗	✗	✗	✗	✗	✗	✗	✗	✗	✗	✗	✗	✗	✗	✗	✗	✗	✗	✗	✗	✗	✗
1800	✗	✗	✗	✗	✗	✗	✗	✗	✗	✗	✗	✗	✗	✗	✗	✗	✗	✗	✗	✗	✗	✗	✗	✗	✗	✗	✗	✗	✗	✗	✗	✗



## Lame de déneigement zoom

Cette lame de déneigement est équipée d'une lame principale droite et deux lames de côté à extension et rétraction hydraulique en continu, commandée depuis le poste de conduite. Cela donne plusieurs largeurs de travail et un déneigement efficace aussi bien dans les surfaces importantes que dans les endroits restreints comme les parkings. La lame est également équipée de plaques de côté à charnière qui peuvent être tournées contre le sol. Cela permet une collection de neige rapide et efficace. Lorsque l'on tourne les plaques vers le haut au-dessus de la lame, elle fonctionne comme une lame de nivellement conventionnelle et pousse la neige vers le côté – et est plus étroite. Les plaques de côté sont munies de ressorts donc elles suivent très bien le sol.

La lame zoom nécessite le système Opticontrol® (en option) sur le chargeur. L'extension et la rétraction des lames de côté et l'orientation de la lame sont commandées par les interrupteurs du kit. Les lames de côté peuvent être réglées d'une façon autonome - une à la fois ou toutes les deux en même temps. Les lampes témoins sur la lame montrent la fonction utilisée. La largeur de travail est réglable en continu entre 1,35 – 2,35 m. Les tubes télescopiques de support des lames de côté sont équipés de plaques d'usure en tungstène sans entretien. Il y a également un boulon de sécurité en cas de blocage sur le bras supérieur de réglage de la lame, par contre la lame étant verticale elle ne reste pas coincée facilement mais plutôt surmonte l'obstacle. La platine d'accroche robuste de la lame est équipée d'un système de flottation qui permet les mouvements verticaux de 135 mm et horizontaux de  $\pm 7,5^\circ$ . La lame est également équipée d'orientation hydraulique de  $\pm 30^\circ$ , entraînée par deux vérins hydrauliques, et de ressorts robustes qui relâchent la lame en cas de contact avec un objet. Un tranchant avec dents de scie est en standard.

En options :

Tranchants de glace A437890, Tranchant droit A437891, Tranchants en caoutchouc A431475

- ✔ **Lame de nivellement avec extension et rétraction hydraulique en continu, permet un déneigement efficace dans toutes conditions**
- ✔ **Équipé de deux lames de côté avec réglage autonome**
- ✔ **Largeur de travail réglable en continu entre 1,35 – 2,35 m**
- ✔ **Plaques de côté pliables à charnière**
- ✔ **Orientation hydraulique de  $\pm 30^\circ$  et flottation verticale de 135 mm**

Largeur de travail	1350-2350 mm
Largeur hors tout	1460-2460 mm
Longueur	993 mm
Orientation lame	$\pm 30^\circ$
Flottation verticale	135 mm
Flottation horizontale	$\pm 7,5^\circ$
Poids	535 kg
Référence	A450707

Nécessite le kit interrupteurs Opticontrol®, en option, sur le chargeur.

220	225	225LPG	313S	320S	320S+	420	423	520	523	525LPG	528	530	630	635	640	635I	640I	645I	650I	735	745	750	755I	760I	860I	R20	R28	R35	e5	e6		
✘	✘	✘	✘	✘	✘	✘	✘	✘	✘	✘	✘	✔	✔	✔	✔	✔	✔	✔	✔	✔	✔	✔	✔	✔	✔	✔	✘	✔	✔	✔	✔	✔

✔ Très compatible

+ Compatible

✘ Pas compatible



## Lame de déneigement en U

La lame en U est un outil professionnel pour un déneigement efficace et rapide. Elle consiste en une lame principale de 1,83 m de largeur et de deux volets de côté hydrauliques indépendants avec une orientation de  $\pm 85^\circ$ . La lame peut aussi bien travailler en position U, L droite ou gauche ou en lame biaisée. Cela permet de passer à travers des portes étroites et de travailler dans des espaces réduits comme les cours, parkings, trottoirs etc. – et la largeur de travail maxi de 3 m garantit un déneigement rapide des surfaces importantes également. La position U de la lame permet de ramasser et pousser une grande quantité de neige.

La lame est équipée de ressorts robustes qui relâchent la lame en cas de contact avec un objet. Le système de flottation permet les mouvements horizontaux de  $\pm 7.5^\circ$ . Deux patins sont en standard comme quatre réflecteurs ronds sur les côtés de la lame principale et les volets.

La largeur de travail minimum est de 1,6 m avec les volets de côté complètement repliés vers l'arrière, et de 3 m maximum avec les volets en position droite. La lame est équipée d'orientation hydraulique de  $\pm 35^\circ$ , entraîné par deux vérins hydrauliques. Les volets peuvent être réglés de façon autonome avec le système Opticontrol® (en option). Un tranchant avec dents de scie est en standard, un tranchant droit est disponible en option, comme un kit de feux d'encombrement (4 pc feux rouges) au lieu des réflecteurs standards.

En options :

Tranchant droit	A442738
Tranchant plastique	A451877
Feux d'encombrement (4 pc)	A442768

- ✓ **Lame de déneigement polyvalente pour professionnels**
- ✓ **Équipée de deux volets de côté avec orientation hydraulique  $\pm 85^\circ$**
- ✓ **Les ressorts relâchent la lame en cas de contact et elle revient ainsi à la position neutre**
- ✓ **Largeur de travail variable entre 1,6 – 3 m permet de travailler dans les espaces réduits également**
- ✓ **Tranchant avec dents de scie en standard, tranchant droit et tranchant en plastique disponibles en option**

Largeur de travail	1600 - 3000 mm
Largeur hors tout	3107 mm
Longueur	1133 mm
Hauteur lame	750 mm
Poids	590 kg
Angle d'orientation lame	$\pm 35^\circ$
Angle d'orientation volets	$\pm 85^\circ$
Tranchant standard	tranchant avec dents de scie
Référence	A438439

Nécessite le kit interrupteurs Opticontrol®, en option, sur le chargeur.

220	225	225LPG	313S	320S	320S+	420	423	520	523	525LPG	528	530	630	635	640	635I	640I	645I	650I	735	745	750	755I	760I	860I	R20	R28	R35	e5	e6		
✗	✗	✗	✗	✗	✗	✗	✗	✗	✗	✗	✗	✗	✗	✗	✗	✗	✗	✗	✗	✗	✗	✗	✗	✗	✗	✗	✗	✗	✗	✗	✗	✗



## Lame de nettoyage de patinoire

La lame est destinée pour le nettoyage des patinoires (hockey sur glace, patinage) uniquement. Grâce à la largeur importante de 3000 mm et l'orientation hydraulique de la lame le nettoyage est rapide et facile. La lame tranchante et incurvée enlève la glace et la neige de la patinoire d'une façon efficace.

- ✓ **Enlèvement rapide et facile de la glace et la neige dans les patinoires**
- ✓ **Rouleau en caoutchouc au côté droit de la lame protège la lame et la patinoire lorsque l'on travaille près de la rambarde de la patinoire**
- ✓ **Largeur de travail importante de 3000 mm**
- ✓ **Orientation hydraulique de la lame  $\pm 30^\circ$**



Largeur	3000 mm
Hauteur	722 mm
Longueur	775 mm
Angle d'orientation	$\pm 30^\circ$
Poids	145 kg
Référence	A37346

220	225	225LPG	313S	320S	320S+	420	423	520	523	525LPG	528	530	630	635	640	635i	640i	645i	650i	735	745	750	755i	760i	860i	R20	R28	R35	e5	e6		
✓	✓	✓	✗	✗	✗	✓	✓	✓	✓	✓	✓	✓	✓	✓	✓	✓	✓	✓	✓	✓	✓	✓	✓	✓	✓	✓	✓	✓	✓	✓	✓	✓



Très compatible



Compatible



Pas compatible



## Fraise à neige

La conception de la fraise à neige offre un grand dégagement sans carénage de côtés permettant ainsi une entrée maximum de la neige.

Deux moteurs hydrauliques sur la fraise : un sur la vis et l'autre sur la turbine. Ceci garantit un déneigement efficace même dans une neige humide. Dans la première phase la vis amène la neige vers le centre de la fraise, puis la turbine propulse la neige vers un conduit d'éjection orientable. L'orientation de la cheminée de 270° est entraînée par un moteur électrique contrôlée depuis le poste de conduite. La goulotte d'éjection peut être réglée manuellement, réglage électrique est disponible en option. La vis est fabriquée d'acier à haute limite élastique Hardox. Deux modèles disponibles : avec largeur de travail de 1150 mm ou 1500 mm.

- ✓ Fraise à neige deux phases efficace
- ✓ Entraînement direct avec deux moteurs hydrauliques
- ✓ Orientation électrique 270° de la goulotte depuis le poste de conduite
- ✓ Réglage manuel de hauteur de décharge en standard – réglage électrique disponible en option



Fraise à neige équipée d'élargisseurs de côté

Option :  
 Élargisseurs de côté (augmentent la largeur travail de 20 cm) A452678  
 Réglage électrique de la hauteur de décharge, réf. A430172  
 Tranchant plastique (polyuréthane) 1150 mm A452655  
 Tranchant plastique (polyuréthane) 1500 mm A452666

Largeur de travail	1150 mm	1500 mm
Largeur hors tout	1230 mm	1580 mm
Hauteur de boîtier du vis	680 mm	680 mm
Diamètre vis	460 mm	460 mm
Orientation cheminée	270 °	270 °
Poids	240 kg	296 kg
Référence	A434731	A428062

Le système Opticontrol® (en option) est recommandé sur le chargeur. Si la fraise à neige est équipée de réglage électrique de la hauteur de décharge, l'Opticontrol® doit être monté.

	220	225	225LPG	313S	320S	320S+	420	423	520	523	525LPG	528	530	630	635	635*	640	640*	635i	640i	645i	650i	735	745	750	755i	760i	860i	R20	R28	R35	R35*	e5	e6		
1150	✓	✓	✓	✗	✗	+	✓	✓	✓	✓	✓	✓	✓	✓	✓	✓	✓	✓	✓	✓	✓	✓	✓	+	+	+	+	+	+	✓	✓	✓	✓	+	+	
1500	✗	✗	✗	✗	✗	✗	✗	✗	✗	✗	✗	✗	✗	✗	✗	+	✓	+	✓	+	✓	✓	✓	+	✓	✓	✓	✓	✓	✗	✗	✗	✗	+	✗	✗



## Balayeuse

La balayeuse Avant est un outil efficace et facile à utiliser pour le nettoyage des rues, parkings etc. Trois largeurs de travail disponibles : 1100 mm, 1500 mm et 2000 mm. Les balayuses 1500 et 2000 mm sont équipées en standard d'orientation entraînée par un actionneur à servomoteur. Cela garantit une orientation aisée, commandée confortablement depuis le poste de conduite.

Dans le système de flottation il n'y a pas de roues de support, par contre le balai reste sur les brosses et l'axe est flottant. Cela garantit une flottation sans bruit et un mouvement vertical important, ce qui facilite le balayage. Les roues de support sont disponibles en option pour travaux sur les surfaces sensibles. La bande en caoutchouc optionnelle est destinée au déneigement : elle limite et dirige la neige volante.

La balayeuse est équipée de stabilisateurs qui peuvent être étendus lorsque l'on n'utilise pas la balayeuse, c'est-à-dire que la balayeuse est supportée par les stabilisateurs et les brosses en nylon ne seront pas endommagées durant stockage.

En options :

Orientation électrique pour balayeuse 1100 mm, réf. A36112

Roues de support A35760

Bande en caoutchouc, balayeuse 1100 A438900

Bande en caoutchouc, balayeuse 1500 A438874

Bande en caoutchouc, balayeuse 2000 A438914

- ✓ **Balayeuse professionnelle avec orientation électrique ou manuelle**
- ✓ **Flottation libre permet un mouvement vertical important du balai et garantit un balayage efficace**
- ✓ **Equipé de deux supports extensibles qui protègent le balai – les poils ne sont pas abîmés durant stockage**

Modèle	1100	1500	2000
Largeur de travail	1100 mm	1500 mm	2000 mm
Largeur hors tout	1370 mm	1770 mm	2270 mm
Diamètre du balai	550 mm	550 mm	550 mm
Orientation	manuelle	électrique	électrique
Angle d'orientation	+/- 25 °	+/- 25 °	+/- 25 °
Poids	170 kg	200 kg	260 kg
Référence	A36067	A35284	A35583

Le système Opticontrol® (en option) est recommandé sur le chargeur si la balayeuse est équipée d'orientation électrique.

	220	225	225LPG	313S	320S	320S+	420	423	520	523	525LPG	528	530	630	635	640	635i	640i	645i	650i	735	745	750	755i	760i	860i	R20	R28	R35	e5	e6
1100	✓	✓	✓	✗	✗	+	✓	✓	✓	✓	✓	✓	✓	+	+	+	+	+	+	+	+	+	+	+	+	+	+	+	+	+	+
1500	✗	✗	✗	✗	✗	✗	✓	✓	✓	✓	✓	✓	✓	✓	✓	✓	✓	✓	✓	✓	✓	✓	✓	✓	✓	✓	✓	✓	✓	+	+
2000	✗	✗	✗	✗	✗	✗	✗	✗	✗	+	+	+	✓	✓	✓	✓	✓	✓	✓	✓	✓	✓	✓	✓	✓	✓	+	✓	✓	✗	✗



Très compatible



Compatible



Pas compatible



## Balayeuse 1100 avec bac de ramassage

La balayeuse avec bac de ramassage 1100 mm est destinée surtout aux séries 200, 400 et 500. Le diamètre de la brosse est de 500 mm et se compose de 32 disques qui peuvent être remplacés séparément. La balayeuse est équipée d'accrochage Optifloat® et de trois roues de support importantes qui garantissent un balayage précis et souple sur les surfaces irrégulières également. La hauteur de la brosse peut être réglée à la main pour compenser l'usure des poils de nylon.

Le volume du bac de ramassage, monté avant la brosse, est de 80 l. Vidange du bac est hydraulique. Un pulvérisateur d'eau est disponible en option.



### Options :

Pulvérisateur d'eau, réservoir de 60 l

A37431

Balai latéral

A35698

(Pulvérisateur d'eau et balai latéral ne sont pas disponibles pour série 200)

- ✓ **Destinée surtout aux séries 200, 400 et 500**
- ✓ **Equipé d'accrochage Optifloat® → fonctionne bien sur les surfaces irrégulières également**
- ✓ **Hauteur de la brosse peut être réglée à la main**
- ✓ **Bac de ramassage avec vidange hydraulique se trouve avant la brosse, volume 80 l**

Largeur de travail	1100 mm
Largeur hors tout	1350 mm
Diamètre du balai	500 mm
Volume de bac	80 l
Volume réservoir d'eau	60 l
Poids sans balai latéral	315 kg*
Poids avec balai latéral	340 kg*

\*) sans pulvérisateur d'eau

Référence	Balai latéral	Pulvérisateur
A36883	non	non
A426229	1 pc	non
A426231	1 pc	oui

Avec le pulvérisateur d'eau, le kit interrupteurs Opticontrol® (en option) est nécessaire sur le chargeur.

220	225	225LPG	313S	320S	320S+	420	423	520	523	525LPG	528	530	630	635	640	635I	640I	645I	650I	735	745	750	755I	760I	860I	R20	R28	R35	e5	e6
✓	✓	✓	✗	✗	✗	✓	✓	✓	✓	✓	✓	✓	+	+	+	+	+	+	+	+	+	+	+	+	+	+	+	+	+	+

✓ Très compatible

+ Compatible

✗ Pas compatible





## Balayeuse 1500 avec bac de ramassage

La balayeuse avec bac de ramassage est destinée à l'entretien de voiries professionnelles, aux mairies et municipalités. La balayeuse avec construction robuste est équipée d'un axe flottant de la brosse, d'une compensation d'usure automatique de la brosse et, en option, d'un ou deux balais latéraux et d'un système de pulvérisateur d'eau pour suppression de la poussière, spécialement conçu pour la balayeuse.

La balayeuse est également bien fermée autour de la brosse, ce qui améliore le résultat de balayage, surtout lorsque l'on tourne avec la balayeuse. Aussi, la construction fermée garantit moins de formation de poussière.

Modèle	1500
Largeur de travail	1500 mm
Largeur hors tout	1800 mm
Diamètre du balai	550 mm
Vidange de bac	hydraulique (avec 2 vérins)
Capacité bac	200 litres
Pulvérisateur/volume	120 litres
Poids sans balai latéral	425 kg (sans pulvérisateur d'eau)
Poids avec 1 balai latéral	450 kg
Poids avec 2 balais latéraux	475 kg



Options :  
 Balai latéral A35698  
 Pulvérisateur d'eau A35642

Référence	Balai latéral	Pulvérisateur
A35602	non	non
A35918	1 pc	non
A35919	1 pc	oui

Avec le pulvérisateur d'eau, le kit interrupteurs Opticontrol® (en option) est nécessaire sur le chargeur.

220	225	225LPG	313S	320S	320S+	420	423	520	523	525LPG	528	530	630	635	640	635i	640i	645i	650i	735	745	750	755i	760i	860i	R20	R28	R35	e5	e6		
✗	✗	✗	✗	✗	✗	✗	✗	✗	✗	✗	✗	✗	✗	✗	✗	✗	✗	✗	✗	✗	✗	✗	✗	✗	✗	✗	✗	✗	✗	✗	✗	✗



## Godet balayeur

Le godet balayeur collecte des déchets dans un bac type godet à capacité importante. Le balayage est plus efficace en reculant avec le chargeur, mais il est possible de balayer en roulant vers l'avant également. Marche avant est recommandé surtout quand les déchets sont plus importants : gobelets en plastique/carton, feuilles, déchets de chantier par exemple.

Le godet balayeur est équipé d'un système de flottation qui permet au côté avant du godet de suivre les contours du sol librement. Cela veut dire aussi que la flottation du bras de levage dans le chargeur n'est pas nécessaire avec le godet balayeur. Vidange du bac se fait en levant d'abord le balai en haut (par 2 vérins hydrauliques), ensuite le bac peut être vidangé par cavage vers l'avant. L'axe de la balayeuse est équipé d'un verrouillage rapide et simple pour régler la hauteur de balayage.

Un système de pulvérisateur d'eau pour suppression de la poussière est également disponible en option.



En options :

- A436108 Balai à lames en caoutchouc 1100
- A433868 Balai à lames en caoutchouc 1500
- A35956 Pulvérisateur d'eau pour godet balayeur 1100
- A35807 Pulvérisateur d'eau pour godet balayeur 1500

- ✓ **Nettoyage très efficace en reculant avec la machine**
- ✓ **Adapté à la collecte des déchets plus importants**
- ✓ **Bac de ramassage important type godet**
- ✓ **Vidange du bac rapide par cavage grâce aux vérins hydrauliques**
- ✓ **Option : balai à lames en caoutchouc, pour ramassage de crottins de cheval etc.**

Modèle	1100	1500
Largeur de travail	1100 mm	1500 mm
Largeur hors tout	1356 mm	1764 mm
Capacité bac	370 l	500 l
Diamètre du balai	500 mm	500 mm
Capacité réservoir d'eau	120 l	120 l
Référence	A35945	A35689
Référence avec pulvérisateur	A36023	A36024

Avec le pulvérisateur d'eau, le kit interrupteurs Opticontrol® (en option) est nécessaire sur le chargeur.

	220	225	225LPG	313S	320S	320S+	420	423	520	523	525LPG	528	530	630	635	640	635i	640i	645i	650i	735	745	750	755i	760i	860i	R20	R28	R35	e5	e6
1100	✗	✗	✗	+	+	+	✓	✓	✓	✓	✓	✓	✓	✓	✓	✓	✓	✓	✓	✓	+	+	+	+	+	+	+	+	+	+	+
1500	✗	✗	✗	✗	✗	✗	✗	✗	✗	+	+	✓	✓	✓	✓	✓	✓	✓	✓	✓	✓	✓	✓	✓	✓	✓	+	✓	✓	✗	✗

✓ Très compatible   
 + Compatible   
 ✗ Pas compatible



## Balai fixe

Le balai fixe est un accessoire pratique et économique pour le nettoyage des surfaces de taille modérée. Il n'y a pas de pièces rotatifs dans le balai, par contre on roule et pousse vers l'avant. Le balai possède des brosses individuelles étroites alignées en 5 rangées. Les brosses peuvent donc facilement être remplacées si nécessaire.

Grâce à cette conception le balai fixe s'adapte aussi bien aux surfaces dures qu'aux arboristes par exemple, pour balayer les branches, feuilles et déchets similaires aux pelouses et cours : en enlevant la brosse au milieu il y a plus de la place et il est plus facile de balayer les objets plus importants comme branches. Le balai peut également être utilisé pour le remplissage des joints lors de la pose des pavés par exemple.

Deux balais de côté courts sont disponibles en option. Avec ces balais le balai fixe est un "U" et les déchets ne peuvent pas échapper aux côtés. Le balai fixe peut être accroché sur le chargeur de plusieurs façons. Comme d'habitude il est monté sur la platine d'accrochage du chargeur, mais il est également possible de prendre le balai avec la fourche à grappin claire-voie, en enlevant d'abord l'accroche standard dans le balai. De plus il y a deux adaptateurs différents sur le balai fixe disponibles en option : un adaptateur qui permet de prendre le balai avec la fourche crocodile (HD et XL) et un adaptateur pour les grappins à bois avec rotator (réf. A37456 et A37457). Cela peut faciliter le travail : pour balayages courts il n'y a pas besoin de détacher la fourche crocodile ou grappin à bois du chargeur.

En option :

Balais de côté 2 pc	A447166
Adaptateur pour fourche crocodile	A447080
Adaptateur pour grappin à bois avec rotator	A449113

- ✓ **Balayeuse économique et simple – consiste en cinq brosses alignées en rangées**
- ✓ **Il n'y a pas de pièces rotatifs → moins de poussière lors de balayage**
- ✓ **Outil excellent pour différents travaux, aussi pour les arboristes pour balayer les branches, feuilles etc. par exemple**
- ✓ **Balais de côté et adaptateurs pour fourches crocodile et grappin à bois avec rotator disponibles en option**

Largeur	1200 mm	1500 mm	2000 mm
Poids	53 kg	60 kg	72 kg
Référence	A449770	A437121	A447153

220	225	225LPG	313S	320S	320S+	420	423	520	523	525LPG	528	530	630	635	640	635I	640I	645I	650I	735	745	750	755I	760I	860I	R20	R28	R35	e5	e6		
✓	✓	✓	✓	✓	✓	✓	✓	✓	✓	✓	✓	✓	✓	✓	✓	✓	✓	✓	✓	✓	✓	✓	✓	✓	✓	✓	✓	✓	✓	✓	✓	✓
											✓	+	×																			
											Très compatible		Compatible		Pas compatible																	

## Nettoyeur haute pression

Avec le nettoyeur votre Avant est un appareil de lavage mobile. Les nettoyeurs sont équipés d'une barre de lavage orientable pour le nettoyage des rues et d'un pistolet-poignée avec flexible haute pression 20 m. Vous pouvez donc laver votre chargeur, l'équipement, voiture etc. d'une façon rapide et efficace. Les nettoyeurs combinent une consommation d'eau faible et une pression d'eau élevée suivant les besoins. L'eau haute pression nettoie efficacement les pores de l'asphalte et du béton et enlève les débris, donc après quand la surface se dessèche elle ne donne pas de la poussière. Grâce à la consommation d'eau faible le nettoyage des surfaces importantes est facile et rapide.

La nouvelle gamme des nettoyeurs consiste en trois modèles avec capacité réservoir différent : S, M et L. Capacités de réservoir sont de 280 l, 560 l et 840 l respectivement. Le débit d'eau et la pression maximum des modèles S et M est de 30 l/min et 200 bar, et sur le modèle L même 50 l/min et 220 bar, ce qui fait du nettoyeur L une machine de nettoyage des rues très efficace avec Avant série 700/800. L'orientation de la barre de lavage est électro-hydraulique sur les modèles M et L, commandée depuis le poste de conduite, et mécanique sur le modèle S.

✔ **Nettoyeurs haute pression efficaces, destinés au nettoyage des rues – équipés également d'un pistolet-poignée de lavage**

✔ **Trois modèles : S, M et L avec réservoirs de 280 l, 560 l et 840 l respectivement**

✔ **Modèles M et L équipés d'orientation électro-hydraulique de la barre de lavage**

Modèle	S	M	L
Débit d'eau maximum	30 l/min	30 l/min	50 l/min
Pression d'eau maximum	200 bar	200 bar	220 bar
Capacité réservoir	280 l	560 l	840 l
Largeur de travail	1500 mm	1800 mm	2000 mm
Embouts	8 pcs	9 pcs	9 pcs
Poids	95 kg	228 kg	277 kg
Référence	A37012	A37013	A37014

Avec l'orientation électro-hydraulique de la barre de lavage (M & L), le kit interrupteurs Opticontrol® (en option) est nécessaire sur le chargeur.



	220	225	225LPG	313S	320S	320SH	420	423	520	523	525LPG	528	530	630	635	640	635i	640i	645i	650i	735	745	750	755i	760i	860i	R20	R28	R35	e5	e6		
S	✔	✔	✔	✔	✔	✔	✔	✔	✔	✔	✔	✔	✔	✔	✔	✔	✔	✔	✔	✔	✔	✔	✔	✔	✔	✔	✔	✔	✔	✔	✘	✘	
M	✘	✘	✘	✘	✘	✘	✘	✘	✘	✔	✔	✔	✔	✔	✔	✔	✔	✔	✔	✔	✔	✔	✔	✔	✔	✔	✔	✔	✔	✔	✘	✘	
L	✘	✘	✘	✘	✘	✘	✘	✘	✘	✘	✘	✘	✘	✘	✘	+	+	+	+	+	+	+	+	+	+	✔	✔	✔	✔	✔	✔	✘	✘

## Balayeuse à gazon synthétique ATA1200

Une balayeuse pour les professionnels, pour l'entretien des gazons artificiels remplis. Cet accessoire multi fonctions décompacte, nivèle, redresse les fibres, ramasse les déchets et redistribue le granulats.

Grâce au balai rotatif, la matière de remplissage souillée est extraite. Cette dernière est tamisée afin d'en récupérer les impuretés (cailloux, mégôts, papiers, etc.). En outre, un micro-filtre permet d'aspirer les particules fines (pollen, poussières, fibres défilbrillées).

Après dépollution et décompactage, le remplissage retombe sur la surface en gazon synthétique. Grâce au balai arrière tournant à une vitesse 1,5x de la vitesse de déplacement le remplissage est ensuite réincorporé et nivelé dans les fibres.

L'entretien et nettoyage régulier réduit le compactage et maintient la souplesse du gazon artificiel, ce qui réduit également les risques de blessures aiguës et chroniques dans les surfaces sportives.

En options :

Platine inclinable 90°, réf. A36505, pour rotation de la balayeuse pour passer par les portes et couloirs moins larges (nécessite la deuxième prise hydraulique, en option, à l'avant du chargeur)

A37035 Balai arrière pour ATA1200 – pour éliminer toute trace de pneu

A37061 Rateau frontal pour ATA1200 – nécessaire pour le nettoyage profond du gazon

A421389 Tamis de sable pour ATA1200 – pour gazons avec remplissage en sable

A421391 Tamis de nettoyage profond pour ATA1200 – pour nettoyage profond du gazon usé

- ✓ **Balai principal réglable**
- ✓ **Cyclone pour aspiration de poussière et particules fines, avec deux trémies de récupération**
- ✓ **Chambre de tamisage réglable et interchangeable avec deux trémies arrière de récupération pour ramasser les déchets plus importants**
- ✓ **Balai rotatif tournant à 1.5x de la vitesse de déplacement pour réincorporer le remplissage dans le gazon**

Largeur de travail	1200 mm
Poids	360 kg
ATA1200, sans balai arrière	A36494
ATA1200, avec balai arrière	A37230
Tamis de remplissage caoutchouc/liège compris, sans rateau frontal	

220 225 225LPG 313S 320S 320S+ 420 423 520 523 525LPG 528 530 630 635 640 635i 640i 645i 650i 735 745 750 755i 760i 860i R20 R28 R35 e5 e6



Très compatible



Compatible



Pas compatible



## Balai d'entretien à gazon synthétique

Ce balai est destiné à l'entretien journalier et hebdomadaire du gazon synthétique. Il est utilisé en complément de la balayeuse ATA1200 qui est destinée à l'entretien mensuel du terrain synthétique.

Le balai d'entretien redresse les fibres pour ramollir le terrain synthétique. Il redistribue également le granulat (caoutchouc, liège ou sable) pour que le terrain reste mou plus longtemps. Le balai est équipé d'une platine d'accrochage flottante ce qui facilite le balayage et le système de flottation de bras de levage du chargeur n'est pas nécessaire.

- ✓ **Balai économique pour l'entretien journalier et hebdomadaire des terrains synthétiques**
- ✓ **Balayage triphasé avec trois balais : droit-angle-droit**
- ✓ **Platine d'accrochage flottante**
- ✓ **N'est pas destiné au nettoyage profond du gazon synthétique comme la balayeuse ATA1200**



Largeur de travail	2925 mm
Largeur hors tout	3032 mm
Longueur	1300 mm
Poids	135 kg
Référence	A37058

- 220 ✓ 225 ✓ 225LPG ✓ 313S ✗ 320S ✗ 320S+ ✗ 420 ✓ 423 ✓ 520 ✓ 523 ✓ 525LPG ✓ 528 ✓ 530 ✓ 630 ✓ 635 ✓ 640 ✓ 635I ✓ 640I ✓ 645I ✓ 650I ✓ 735 ✓ 745 ✓ 750 ✓ 755I ✓ 760I ✓ 860I ✓ R20 ✓ R28 ✓ R35 ✓ e5 ✓ e6 ✓



## Godet distributeur de sable/sel

Le godet distributeur de sable permet un épandage rapide et efficace. Il est équipé d'une platine d'épandage avec mouvement horizontale. La quantité et la vitesse à épandre peuvent être réglées. L'appareil peut donc épandre du gravier, du sable et du sel. Grâce à l'épandage horizontal à 200-300 mm plus large que la largeur hors tout de l'appareil horizontal et le mouvement doux il n'y a pas de risque d'abîmer les objets autour (voitures, bâtiments etc.). L'axe de mélange est monté sur la platine d'épandage pour empêcher le colmatage.

Le godet distributeur est monté à l'avant comme d'habitude, mais un montage à l'arrière est possible également :

pour 528/530 et série 600 sur la platine d'accroche arrière (nécessite également la prise hydraulique arrière double effet), pour séries 700 et 800 soit sur la platine d'accroche arrière A441613/A441666 (voir page 30) soit sur le dispositif de levage arrière hydraulique A427547/A438490 qui permet de basculer le distributeur à la position horizontale et charger comme un godet.

Les plaques de blocage pour épandre du sel et de l'engrais sont disponibles en option, ainsi que les feux arrière (avec montage arrière). Une platine d'accroche qui augmente l'angle de basculement de 30° est disponible en option pour série 200, permettant le chargement depuis le tas de sable.

En options :

- A429245 Kit plaques de blocage pour sel & sable fin, distributeur 900
- A429247 Kit plaques de blocage pour sel & sable fin, distributeur 1200
- A429959 Feux arrière\*

\*) Nécessite la prise remorque 7 broches (en option) réf. A418817 sur le chargeur, voir page 33  
A37315 Platine d'accroche pour série 200, angle de basculement +30°

- ✓ Distributeur de sable/sel hydraulique avec platine d'épandage, distribution horizontale à 200-300 mm plus large que la largeur hors tout de l'appareil
- ✓ Deux modèles
- ✓ Quantité et vitesse à épandre réglables
- ✓ Peut distribuer du gravier, du sable et du sel
- ✓ Montage à l'avant en standard – montage à l'arrière possible pour 528/530 & 600 sur platine arrière, et pour séries 700 et 800 sur le dispositif de levage arrière hydraulique

Modèle	900	1200
Largeur d'épandage	1000-1100 mm	1400-1500 mm
Capacité	215 l	430 l
Largeur hors tout	940 mm	1320 mm
Longueur	1140 mm	1140 mm
Hauteur	550 mm	550 mm
Poids	121 kg	194 kg
Référence	A427150	A424325

- A433267 Platine de montage arrière, 528/530 et série 600
- A441613 Platine d'accroche arrière série 700
- A441666 Platine d'accroche arrière série 800
- A427547 Dispositif de levage arrière hydraulique série 700
- A438490 Dispositif de levage arrière hydraulique série 800

	220	225	225LPG	313S	320S	320S+	420	423	520	523	525LPG	528	530	630	635	640	635i	640i	645i	650i	735	745	750	755i	760i	860i	R20	R28	R35	e5	e6
900	✓	✓	✓	✓	✓	✓	✓	✓	✓	✓	✓	✓	✓	✓	✓	✓	✓	✓	✓	✓	✓	✓	✓	✓	✓	✓	✓	✓	✓	+	+
1200	✗	✗	✗	✗	✗	✗	✗	✗	✗	✗	+	+	+	✓	✓	✓	✓	✓	✓	✓	✓	✓	✓	✓	✓	✓	✓	✓	✓	+	+

✓ Très compatible   
 + Compatible   
 ✗ Pas compatible



## Epandeur centrifuge

Cet épandeur robuste est destiné à épandre du sable, du sel et de l'engrais. La largeur d'épandage (2-6 m) et la quantité à épandre peuvent être réglées à la main en standard, ou par les boutons du kit interrupteurs depuis le poste de conduite en option. Si nécessaire, il est possible de n'épandre que sur un seul côté.

- ✓ **Epandage rapide dans les surfaces importantes**
- ✓ **Largeur d'épandage réglable – manuelle en standard, électrique en option**
- ✓ **Montage à l'arrière possible également (série 700 et 800)**



Largeur d'épandage	0,8-6 m
Capacité	250 l
Charge maxi	500 kg
Poids	130 kg
Référence	A21183

En options :

Réglage électrique d'épandage A37301

• Le chargeur doit être équipé du kit interrupteurs: Opticontrol® pour montage à l'avant, ou kit interrupteurs à l'arrière réf. A431588 pour montage à l'arrière

Agitateur à crochets (pour sable fin & sel) 65851

Vibrateur/agitateur à chaîne (pour gravier et mélange gravier/sel) 66378

Kit feux routier\*) A441253

\*) Nécessite la prise remorque 7 broches (en option) réf. A418817 sur le chargeur, voir page 33

Montage à l'arrière est possible pour série 700 et 800 sur la platine d'accroche arrière A441613/ A441666 (page 30).

Le chargeur doit être équipé de la prise hydraulique arrière double effet. Si le réglage électrique d'épandage est monté, le kit interrupteurs pour accessoires à l'arrière réf. A431588 est nécessaire.

220	225	225LPG	313S	320S	320S+	420	423	520	523	525LPG	528	530	630	635	640	635I	640I	645I	650I	735	745	750	755I	760I	860I	R20	R28	R35	e5	e6
✗	✗	✗	✗	✗	✗	✗	+	+	✓	✓	✓	✓	✓	✓	✓	✓	✓	✓	✓	✓	✓	✓	✓	✓	✓	✓	✓	✓	+	+





## Distributeur de sable tractable

Le distributeur de sable/sel tractable est un accessoire pratique et économique pour l'entretien hivernal de cours et de trottoirs. Le distributeur est entraîné par la rotation des roues, à une transmission mécanique. Les roues sont équipées d'un embrayage qui permet de transporter le sable sans épandre. Le distributeur est équipé d'un timon d'attelage de 50 mm.

Attention : Le chargeur doit être équipé d'un crochet d'attelage, réf. A417323/A417337.

- ✓ Distributeur économique avec fixation rapide sur le crochet d'attelage
- ✓ Entraînement mécanique depuis les roues – sans hydrauliques
- ✓ Couverture en standard, protège contre l'humidité



Largeur d'épandage	1000 mm
Largeur hors tout	1500 mm
Capacité	215 l
Poids	55 kg
Entraînement	mécanique
Référence	A415430

220 225 225LPG 313S 320S 320S+ 420 423 520 523 525LPG 528 530 630 635 640 635i 640i 645i 650i 735 745 750 755i 760i 860i R20 R28 R35 e5 e6



✓ Très compatible

+ Compatible

✗ Pas compatible



Nouveau

# Souffleur de feuilles

Avec le souffleur de feuilles vous pouvez rapidement et facilement enlever et grouper les feuilles en dehors des pelouses, cours, trottoirs etc. Le souffleur, entraîné par un moteur hydraulique, est très efficace et la casquette basculante déplace les feuilles sur une grande surface.

Le souffleur est équipé d'un système à orientation électrique qui permet de guider le débit d'air dans la direction voulue. L'angle d'orientation est de 90° vers la gauche et de 145° vers la droite soit 235° hors tout. Le réglage vertical de la casquette est manuel en standard, un réglage électrique de celle-ci est disponible en option.

- ✓ Souffleur puissant, entraîné par moteur hydraulique
- ✓ Orientation électrique de 235° en standard
- ✓ Réglage manuel de la casquette en standard – réglage électrique disponible en option



Longueur	560 mm
Largeur	682 mm
Hauteur	406 mm
Largeur embout	218 mm
Angle d'orientation	235°
Débit d'air maximum	2360 m³/h
Vitesse d'air maximum	103 m/s
Poids	85 kg
Référence	A442927

Le kit interrupteurs Opticontrol® (en option) est recommandé sur le chargeur, pour commander l'orientation électrique de l'aspirateur souffleur. Si le souffleur est équipé de réglage électrique de l'embout, l'Opticontrol® est nécessaire.

En option :  
Réglage vertical électrique de la casquette A430172

220	225	225LPG	313S	320S	320S+	420	423	520	523	525LPG	528	530	630	635	640	635I	640I	645I	650I	735	745	750	755I	760I	860I	R20	R28	R35	e5	e6
+	+	+	+	+	+	+	+	+	+	+	+	+	+	+	+	+	+	+	+	+	+	+	+	+	+	+	+	+	+	+
			+	+	+	+	+	+	+	+	+	+	+	+	+	+	+	+	+	+	+	+	+	+	+	+	+	+	+	+
			+	+	+	+	+	+	+	+	+	+	+	+	+	+	+	+	+	+	+	+	+	+	+	+	+	+	+	+
			+	+	+	+	+	+	+	+	+	+	+	+	+	+	+	+	+	+	+	+	+	+	+	+	+	+	+	+
			+	+	+	+	+	+	+	+	+	+	+	+	+	+	+	+	+	+	+	+	+	+	+	+	+	+	+	+



Très compatible



Compatible



Pas compatible



## Leguan 50 élevateur à nacelle

Avant et sa société sœur Leguan Lifts ont créé ensemble un élévateur à nacelle vertical pour les chargeurs Avant. Le résultat est une nacelle économique, pratique et maniable. Cette nacelle augmente encore la polyvalence d'Avant dans le chantier. Leguan 50 monte sur la platine d'accrochage comme les autres accessoires Avant, avec un accrochage très rapide et facile.

Leguan 50 est conforme aux normes européennes d'élevateurs à nacelle avec certificat CE. Capacité de charge est de 200 kg – c'est-à-dire 2 personnes ou une personne avec outils et équipement.

- ✔ **Nacelle économique avec hauteur de travail de 5 m maximum**
- ✔ **Travaux en hauteur en toute sécurité : entretiens et réparations divers, peinture, changement d'ampoules etc.**
- ✔ **Capacité de charge maximum de 200 kg – pour une ou deux personnes**
- ✔ **Commandes logiques – une personne peut travailler tout seul avec la nacelle**
- ✔ **Accrochage sur le chargeur Avant comme les autres accessoires – utilisation facile dans les terrains également**
- ✔ **Plus de polyvalence dans le chantier avec Leguan 50**



Capacité de charge maxi	200 kg
Hauteur de travail maxi	5,0 m
Hauteur (avec nacelle en bas)	1900 mm
Largeur	1300 mm
Poids	435 kg
Référence	A34812

- 220  225  225LPG  313S  320S  320S+  420  423  520  523  525LPG  528  530  630  635  640  635i  640i  645i  650i  735  745  750  755i  760i  860i  R20  R28  R35  e5  e6



## Remorque hydraulique

La remorque AVANT compacte et solide, est indispensable pour le transport de pelouse, de paille,...

Cette remorque est disponible en deux modèles : avec capacité de charge soit de 1200 kg, soit de 1800 kg. Toutes les deux sont équipées du basculement hydraulique. Toutes les ridelles sont démontables. Les rehausses sont disponibles en option pour le modèle plus petit, sur le modèle de 1800 kg les rehausses sont en standard.

ATTENTION : Le chargeur doit être équipé d'une prise hydraulique extérieure à l'arrière double effet et d'un crochet d'attelage.



En option :

Kit feux routier A450705\*

\*) Nécessite la prise remorque 7 broches A48690/A418817 sur le chargeur

Kit rehausses réf. A45193, pour la remorque 1200 réf. A450448

- ✓ Remorques robustes et polyvalentes, aussi bien pour le terrassement que pour les travaux plus légers
- ✓ Toutes les ridelles sont démontables, ce qui donne une benne complètement plate
- ✓ Basculement hydraulique sur les deux modèles
- ✓ Moyeu de roue 5 goujons
- ✓ Tête d'attelage rotative sur les deux modèles

Modèle	1200	1800
Capacité de charge	1200 kg	1800 kg
Largeur hors tout	1125 mm	1350 mm
Longueur de benne	1710 mm	2240 mm
Roues	23x8,50-12	320/60-12 HD
Hauteur de ridelles	280 mm	560 mm
Référence	A450448	A450459

	220	225	225LPG	313S	320S	320S+	420	423	520	523	525LPG	528	530	630	635	640	635i	640i	645i	650i	735	745	750	755i	760i	860i	R20	R28	R35	e5	e6
1200	✓	✓	✓	✗	✗	✗	✓	✓	✓	✓	✓	✓	✓	✓	✓	✓	✓	✓	✓	✓	✓	✓	✓	✓	✓	✓	✓	✓	✓	✓	✓
1800	✗	✗	✗	✗	✗	✗	+	+	+	+	+	+	+	+	+	+	+	+	+	+	+	+	+	+	+	+	+	+	+	+	+



Très compatible



Compatible



Pas compatible



## Tondeuse 1200

La tondeuse hydraulique 1200 est un outil robuste avec une transmission professionnelle, pour une utilisation de longue durée. Elle est équipée de la fixation flottante Optifloat®, développée par Avant Tecno, qui garantit un contact optimal avec le sol aussi dans les terrains accidentés. Grâce aux flèches indicateurs sur la fixation Optifloat® le réglage correct de la flottation est très facile. La tondeuse est également équipée d'une valve de sécurité qui arrête la rotation des couteaux dès que la tondeuse est levée du sol.

Le carter de coupe robuste est fabriqué en acier pressé. Cela permet une tonte efficace et l'herbe coupée ne bloque pas dans le carter. C'est une tondeuse mulching en standard. Un kit d'éjection latéral est disponible en option.

- ✓ **Fixation flottante Optifloat® avec flèches indicateurs de réglage garantit une opération aisée et tonte efficace dans les terrains accidentés également**
- ✓ **Valve de sécurité arrête la rotation des couteaux dès que la tondeuse est levée du sol**
- ✓ **Grâce au carter de coupe en acier pressé robuste, la tonte est plus efficace et le carter reste plus propre**



En option :  
Kit d'éjection latérale réf. A36013

Largeur de travail	1200 mm
Nombre de couteaux	2 pc
Hauteur de coupe	25 - 100 mm
Poids	170 kg
Référence	A35965

220	225	225LPG	313S	320S	320S+	420	423	520	523	525LPG	528	530	630	635	640	635i	640i	645i	650i	735	745	750	755i	760i	860i	R20	R28	R35	e5	e6		
✓	✓	✓	✗	✗	✗	✓	✓	✓	✓	✓	✓	✓	+	✗	✗	✗	✗	✗	✗	✗	✗	✗	✗	✗	✗	✗	✓	✓	✗	+	+	
<p>86 <span>✓</span> Très compatible <span>+</span> Compatible <span>✗</span> Pas compatible</p>																																



## Tondeuse 1500

La tondeuse 1500 est destinée à tondre des surfaces importantes. Elle est équipée d'une fixation flottante sur le bras de levage du chargeur et quatre roues de support en caoutchouc. Ejection vers la droite en standard, kit mulching disponible en option. La tondeuse puissante permet une vitesse de déplacement plus élevée et garantit une tonte excellente aussi dans les conditions exigeantes.

La fixation flottante type Optifloat® garantit une tonte aisée et que la tondeuse fonctionne bien dans les terrains accidentés également. Grâce aux flèches indicateurs sur la fixation Optifloat® le réglage correct de la flottation est très facile. Le système est équipé d'une valve de sécurité qui arrête la rotation des couteaux dès que la tondeuse est levée du sol.

- ✓ **Equipée de fixation flottante type Optifloat® avec flèches indicateurs de réglage**
- ✓ **Plus de puissance de tonte pour les conditions exigeantes**
- ✓ **Ejection vers la droite en standard, kit mulching disponible en option**
- ✓ **Côtés arrondis → moins de dégâts sur les arbres, pavés etc. en cas de contact**
- ✓ **Roues increvables**



En option :  
 Kit mulching, réf. A34530  
 Kit flèches indicateurs plus hautes sur Optifloat® A450366

Largeur de travail	1500 mm
Nombre de couteaux	3 pc
Hauteur de coupe	25 - 100 mm
Hauteur	450 mm
Poids	285 kg
Référence	A37548

220	225	225LPG	313S	320S	320S+	420	423	520	523	525LPG	528	530	630	635	640	635i	640i	645i	650i	735	745	750	755i	760i	860i	R20	R28	R35	e5	e6	
✗	✓	✓	✗	✗	✗	✗	✗	✗	✗	✗	✗	✗	✗	✗	✗	✗	✗	✗	✗	✗	✗	✗	✗	✗	✗	✗	✗	✗	✗	✗	✗



**Nouveau**

## Tondeuse 1800

La tondeuse 1800 est le modèle le plus large d'Avant, destinée à une utilisation professionnelle sur les pelouses plus importantes également. Elle est équipée de trois coupeaux type mulching avec un moteur hydraulique pour chacune. La rotation des coupeaux est synchronisée – cela veut dire que l'herbe coupée est distribuée uniformément sur la pelouse. C'est une tondeuse mulching en standard – la plaque mulching entre les coupeaux est montée avec quatre vis étoiles et enlevée si nécessaire. Sans mulching l'éjection est vers l'arrière.

La fixation flottante type Optifloat® garantit une tonte aisée et que la tondeuse fonctionne bien dans les terrains accidentés également. Grâce aux flèches indicateurs sur la fixation Optifloat® le réglage correct de la flottation est très facile. Le système est équipé d'une valve de sécurité qui arrête la rotation des coupeaux dès que la tondeuse est levée du sol.

Les flèches indicateurs plus hautes sur la fixation Optifloat® sont disponibles en option. On peut les voir plus facilement depuis le siège du conducteur surtout avec les chargeurs de la série 800.

- ✓ **Tondeuse efficace et professionnelle pour les pelouses importantes**
- ✓ **Equipée de fixation flottante type Optifloat® avec flèches indicateurs**
- ✓ **Trois coupeaux type mulching en standard – éjection vers l'arrière possible également**
- ✓ **Valve de sécurité arrête la rotation des coupeaux dès que la tondeuse est levée du sol**
- ✓ **Roues increvables**

Largeur de travail	1800 mm
Nombre de coupeaux	3 pc
Hauteur de coupe	25 - 100 mm
Hauteur	530 mm
Poids	310 kg
Référence	A449184

En option :

Kit flèches indicateurs plus hautes sur Optifloat® A450366

220	225	225LPG	313S	320S	320S+	420	423	520	523	525LPG	528	530	630	635	640	635i	640i	645i	650i	735	745	750	755i	760i	860i	R20	R28	R35	e5	e6	
✗	✗	✗	✗	✗	✗	✗	✗	✗	✗	✗	✗	✗	✗	✗	✗	✗	+	+	✓	✓	✗	✓	✓	✓	✓	✓	✗	✗	✗	✗	✗



## Tondeuse avec ramassage 1200

La tondeuse Avant avec bac de ramassage coupe et ramasse l'herbe très rapidement et efficacement. Grâce à la force d'aspiration importante elle peut également ramasser les feuilles sur les pelouses. Les couteaux type mulching coupent le gazon en morceaux très fins qui sont aspirés dans le bac de ramassage, en les formant à un paquet très compact. Les déchets sont idéals pour le compostage.

La capacité du bac est de 210 l, ce qui permet la tonte des surfaces petites et moyennes. Vidange du bac est très facile : levez la tondeuse en haut avec Avant et basculez-la vers le bas pour que les déchets poussent le couvercle et forcent l'ouverture, et le bac se vide. La fixation flottante type Optifloat® garantit une tonte aisée et que la tondeuse fonctionne bien dans les terrains accidentés également. Grâce aux flèches indicateurs sur la fixation Optifloat® le réglage correct de la flottation est très facile.

- ✓ **Tondeuse puissante avec bac de ramassage**
- ✓ **Peut ramasser les feuilles sur les pelouses également**
- ✓ **Aspirateur peut être fermé et la tondeuse peut être utilisée pour tondre uniquement, comme une tondeuse mulching**
- ✓ **Equipée de fixation flottante type Optifloat® avec flèches indicateurs de réglage**



Largeur de travail	1200 mm
Nombre de couteaux	2 pc
Hauteur de coupe	25 - 100 mm
Capacité de bac	210 l
Référence	A35973

En option :

Platine d'accroche pour série 200, pour augmenter l'angle de vidange de 30°, réf. A37315

220	225	225LPG	313S	320S	320S+	420	423	520	523	525LPG	528	530	630	635	640	635i	640i	645i	650i	735	745	750	755i	760i	860i	R20	R28	R35	e5	e6		
✓	✓	✓	✗	✗	✗	✓	✓	✓	✓	✓	✓	✓	✓	+	+	+	+	+	+	+	+	+	+	+	+	+	+	+	+	+	+	
																	✓	Très compatible		+	Compatible		✗	Pas compatible								



# Tondeuse avec ramassage 1500

Une tondeuse professionnelle avec bac de ramassage, avec largeur de travail de 1500 mm et capacité de bac de 800 l. Grâce à la force d'aspiration importante elle peut également ramasser les feuilles sur les pelouses. Les couteaux type mulching coupent le gazon en morceaux très fins qui sont aspirés dans le bac de ramassage, en les formant à un paquet très compact.

La capacité du bac est de 800 l, ce qui permet un travail professionnel dans les surfaces importantes également. Le couvercle du bac s'ouvre par un vérin hydraulique, commandé depuis le poste de conduite. Le vidange du bac est très facile : ouvrez le bac, levez le bras du chargeur et faites basculer le bac. La fixation flottante type Optifloat® garantit une tonte aisée et que la tondeuse fonctionne bien dans les terrains accidentés également. Grâce aux flèches indicateurs sur la fixation Optifloat® le réglage correct de la flottation est très facile.



- ✓ **Equipée de fixation flottante type Optifloat® avec flèches indicateurs de réglage**
- ✓ **Plus de puissance de tonte pour les conditions exigeantes**
- ✓ **Aspirateur peut être fermé et la tondeuse peut être utilisée pour tondre uniquement, comme une tondeuse mulching**
- ✓ **Côtés arrondis → moins de dégâts sur les arbres, pavés etc. en cas de contact**
- ✓ **Roues increvables**

En option :  
 Kit mulching, réf. A34530  
 Kit flèches indicateurs plus hautes sur Optifloat® A450366

Largeur de travail	1500 mm
Hauteur	1100 mm
Nombre de couteaux	3 pc
Hauteur de coupe	25 - 100 mm
Capacité de bac	800 l
Référence	A37411

Le kit interrupteurs Opticontrol® (en option) est recommandé sur le chargeur.

220	225	225LPG	313S	320S	320S+	420	423	520	523	525LPG	528	530	630	635	635*	640	640*	635i	640i	645i	650i	735	745	750	755i	760i	860i	R20	R28	R35	R35*	e5	e6			
✗	✗	✗	✗	✗	✗	✗	✗	✗	✗	✗	✗	✗	✗	✗	✗	✗	✗	✗	✗	✗	✗	✗	✗	✗	✗	✗	✗	✗	✗	✗	✗	✗	✗	✗	✗	✗



## Faucheuse

Une faucheuse non compliquée pour couper le foin, l'herbe ainsi que pour tailler les haies et les arbustes. Montage au côté droit de la machine. L'angle de coupe peut être réglé en continu avec le treuil manuel, réglage électrique est disponible en option.

- ✓ **Faucheuse robuste et économique pour couper le foin et tailler la haie**
- ✓ **Réglage de la barre de coupe permet un angle de coupe négatif – il est possible de travailler avec la faucheuse dans les pentes également**
- ✓ **Barre de coupe équipée de ressorts qui relâchent la barre en cas de contact avec un objet, ce qui protège la barre et l'opérateur**



Largeur de travail	1450 mm
Largeur de transport	2540 mm
Hauteur de transport	1765 mm
Poids	100 kg
Référence	A35676

En option :  
Réglage électrique de l'angle de coupe, réf. A35975

220	225	225LPG	313S	320S	320S+	420	423	520	523	525LPG	528	530	630	635	640	635i	640i	645i	650i	735	745	750	755i	760i	860i	R20	R28	R35	e5	e6	
✓	✓	✓	+	+	+	✓	✓	✓	✓	✓	✓	✓	✓	✓	✓	✓	✓	✓	✓	✓	✓	✓	✓	✓	✓	✓	✓	✓	✓	✓	✓
											✓	Très compatible		+	Compatible		×	Pas compatible													



# Débroussailleuse

La débroussailleuse Avant est l'accessoire correspondant aux situations où une tondeuse normale ne peut pas travailler et où la coupe peut être plus grossière. La débroussailleuse coupe efficacement l'herbe longue, la broussaille et la jachère, elle est donc l'outil idéal pour l'entretien des bas-côtés etc.

Les fléaux sont montés avec boulons dans l'arbre de la débroussailleuse et peuvent tourner librement, c'est-à-dire qu'en cas de contact avec un objet solide ils cèdent plutôt que cassent.

- ✓ **Carter de coupe permet une coupe plus précise et demande moins de puissance moteur et hydraulique**
- ✓ **Les fléaux sont montés en spirale sur l'arbre, ce qui donne, une coupe plus efficace**
- ✓ **Entraînement direct : moteur hydraulique est monté directement sur l'arbre**
- ✓ **Système de flottation permet les mouvements verticaux sans restriction de la débroussailleuse, et la flottation peut également être réglée d'une façon qui permet une basculement avant-arrière de l'appareil**
- ✓ **Rouleau arrière important - meilleure stabilité et moins de résistance en tondant**



Fléaux en option :

A419931 Fléaux type Y, paire (16 pc / 1200 mm, 18 pc / 1350 mm, 20 pc / 1500 mm)

A420305 Fléaux type L, paire (16 pc / 1200 mm, 18 pc / 1350 mm, 20 pc / 1500 mm)

Barre de nettoyage du rouleau arrière 1200 mm/A455171,

1350 mm/A455164, 1500 mm/A453690

Radiateur d'huile hydraulique A450884

Largeur de travail	1200 mm	1350 mm	1500 mm
Largeur hors tout	1580 mm	1730 mm	1880 mm
Hauteur de coupe	25 - 100 mm		
Fléaux standards	marteau 16 pc	marteau 18 pc	marteau 20 pc
Poids	240 kg	260 kg	270 kg
Référence	A36730	A441550	A36015

	220	225	225LPG	313S	320S	320S+	420	423	520	523	525LPG	528	530	630	635	635*	640	640*	635i	640i	645i	650i	735	745	750	755i	760i	860i	R20	R28	R35	R35*	e5	e6		
1200	✓	✓	✓	✗	✗	✗	✓	✓	✓	✓	✓	✓	✓	+	+	+	+	+	+	+	+	+	+	+	+	+	+	+	+	+	+	+	+	+	+	
1350	✗	✗	✗	✗	✗	✗	✗	✗	✗	✗	+	+	+	✓	✓	✓	✓	✓	✓	✓	✓	✓	✓	✓	✓	+	+	+	+	✗	+	✓	✓	✗	✗	
1500	✗	✗	✗	✗	✗	✗	✗	✗	✗	✗	✗	✗	✗	+	✓	+	✓	+	✓	✓	✓	✓	✓	✓	✓	✓	✓	✓	✓	✗	✗	✗	✓	+	✗	✗



## Bras latéral hydraulique S30

Le bras latéral à télescopage hydraulique avec le système d'accrochage S30 peut être équipé d'accessoires avec l'accrochage S30 correspondant. La longueur de télescopage du bras est de 1,0 m maximum et l'inclinaison de la platine d'accroche S30 est de 45° vers le bas et 90°.

Le bras latéral est équipé d'un relâchement hydraulique, et la pression de relâchement peut être réglée et mesurée. Le bras et l'accessoire qui est monté sur le bras cède vers l'arrière en cas de contact avec un obstacle. Le bras rentre dans la position normale dès que l'on incline l'accessoire vers le bas.

Le kit masse 180 kg de coté A49063 est disponible en option. Il est nécessaire de prendre cette option avec la débroussailluse 1200 mm A37505.

- ✓ **Les flexibles hydrauliques de l'accessoire sont attachées sur le bras latéral avec le multiconnecteur**
- ✓ **La vitesse de mouvement du bras télescopique et de la platine S30 est réglable**
- ✓ **Sur la platine S30 il y a une flottation vers le haut mais non vers le bas. Durant l'opération l'accessoire qui est monté sur le bras (la débroussailluse par exemple) reste dans la position où il a été levé par un obstacle**

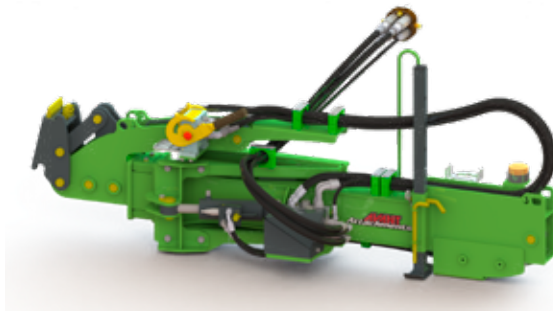

Poids de l'accessoire maximum	500 kg
Télescopage du bras	max. 1000 mm
Largeur maximum	1870-2580 mm
Inclinaison de la platine S30	135°
Poids	250 kg
Référence	A448736

L'Opticontrol® (en option) est nécessaire sur le chargeur (nécessite également le joystick 6 ou 8 fonctions sur le chargeur).

220	225	225LPG	313S	320S	320S+	420	423	520	523	525LPG	528	530	630	635	640	635i	640i	645i	650i	735	745	750	755i	760i	860i	R20	R28	R35	e5	e6		
✗	✗	✗	✗	✗	✗	✗	✗	✗	✗	✗	✗	✗	✗	✗	✗	✗	✗	✗	✗	✗	✗	✗	✗	✗	✗	✗	✗	✗	✗	✗	✗	✗
✓	✓	✓	✓	✓	✓	✓	✓	✓	✓	✓	✓	✓	✓	✓	✓	✓	✓	✓	✓	✓	✓	✓	✓	✓	✓	✓	✓	✓	✓	✓	✓	✓
<span style="margin-right: 20px;">✓ Très compatible</span> <span style="margin-right: 20px;">+ Compatible</span> <span style="margin-right: 20px;">✗ Pas compatible</span>																																



## Bras latéral mécanique S30

Le bras latéral à télescopage mécanique avec le système d'accrochage S30 peut être équipé d'accessoires plus légers (200 kg maximum) comme la barre de coupe S30 et le dispositif de rotation multifonctions S30 avec brosses de désherbage XL. Il est équipé d'un bras télescopique droit qui peut être rallongé et rétracté manuellement, et de platine d'accrochage S30 à inclinaison hydraulique qui fait incliner l'accessoire. La longueur de télescopage du bras est de 1,0 m maximum et l'inclinaison de la platine S30 est de 45° vers le bas et 90° vers le haut de la position horizontale.

Le bras est pivoté au centre, verrouillé avec un axe, et peut être tourné manuellement vers le bas et vers le haut avec pas de 45° - et même 180° sur l'autre côté, ce qui permet de travailler soit au côté droit soit au côté gauche du chargeur. Le bras est rigide dans tous les sens, il n'y a aucun système de relâchement en cas de contact avec un obstacle.



- ✔ **Bras latéral mécanique peut être utilisé avec une faucheuse, une brosse de désherbage ect.**
- ✔ **Equipé d'un bras télescopique droit qui peut être rallongé et rétracté manuellement, et d'une platine d'accrochage à inclinaison hydraulique**
- ✔ **Télescopage du bras de 1000 mm maximum, inclinaison de la platine S30 de 45° vers le bas et 90° vers le haut de la position horizontale**
- ✔ **Les flexibles hydrauliques de l'accessoire sont attachés sur le bras latéral avec le multiconnecteur**

Poids de l'accessoire maximum	200 kg
Télescopage	max. 1000 mm
Largeur maximum	1645 mm
Inclinaison de la platine S30	135°
Poids	130 kg
Référence	A431070

Nécessite le système Opticontrol® (en option) sur le chargeur.

220	225	225LPG	313S	320S	320S+	420	423	520	523	525LPG	528	530	630	635	640	635i	640i	645i	650i	735	745	750	755i	760i	860i	R20	R28	R35	e5	e6		
✗	✗	✗	✗	✗	✗	✗	✔	✔	✔	✔	✔	✔	✔	✔	✔	✔	✔	✔	✔	✔	✔	✔	✔	✔	✔	✔	✔	✔	✔	✔	✔	✔

✔ Très compatible    + Compatible    ✗ Pas compatible



## Débroussailleuse S30

La débroussailleuse 1200 mm avec système d'accrochage S30 se monte uniquement sur le bras latéral hydraulique S30 réf. A448736. Elle ne peut pas être montée sur la platine d'accrochage du chargeur ou sur le bras latéral mécanique réf. A431070 – et d'autre part les débroussailleuses A36730 et A36015 ne peuvent pas être montées sur le bras latéral hydraulique S30. La débroussailleuse S30 1200 mm avec fléaux type marteau est autrement la même que la débroussailleuse A36730, mais elle est équipée d'un moteur hydraulique à débit élevé (le même moteur que sur la débroussailleuse 1500 mm). Cela donne 25 % plus d'efficacité/largeur de travail par rapport à la débroussailleuse 1500 mm, et 100 % plus par rapport à la débroussailleuse 1200 mm standard réf. A36730.

- ✓ Coupe aisée des bas-côtés et pentes avec la débroussailleuse
- ✓ Déport latéral de 2,9 m maximum
- ✓ Equipé d'un moteur hydraulique à haut débit
- ✓ Système d'accrochage S30



Largeur de travail	1200 mm
Déport maximum	2900 mm
Largeur hors tout	1580 mm
Poids, Débroussailleuse S30	250 kg
Poids, débroussailleuse avec bras latéral et masses latérales 180 kg	680 kg
Référence, Débroussailleuse S30	A37505
Référence, débroussailleuse avec bras latéral S30*	A37213

\*) Y compris:  
 Débroussailleuse 1200 S30 A37505  
 Bras latéral S30 A448736  
 Kit masses latérales 180 kg sur bras latéral A49063  
 Nécessite le système Opticontrol® (en option) sur le chargeur.

220	225	225LPG	313S	320S	320S+	420	423	520	523	525LPG	528	530	630	635	635*	640	640*	635i	640i	645i	650i	735	745	750	755i	760i	860i	R20	R28	R35	R35*	e5	e6		
✗	✗	✗	✗	✗	✗	✗	✗	✗	✗	✗	✗	✗	✗	✗	✗	✗	✗	✗	✗	✗	✗	✗	✗	✗	✗	✗	✗	✗	✗	✗	✗	✗	✗	✗	✗



## Barre de coupe S30

Il y a deux modèles de barre de coupe avec accrochage S30 qui peuvent être montées sur les bras latéraux avec système d'accrochage S30 (bras hydraulique réf. A448736 et bras mécanique réf. A431070). Elle ne peut pas être montée sur la platine d'accrochage du chargeur. La barre réf. A430938 est équipée de mêmes couteaux et supports de couteaux que la faucheuse réf. A35676. Par contre le châssis et l'actionneur de la barre sont plus robustes, c'est-à-dire que la barre de coupe A430938 est optimisée pour tailler les haies. Il y a des plaques d'usure sous les deux côtés de la barre, ce qui est utile lorsque l'on travaille sur les surfaces pavées ou asphalté par exemple.

La barre de coupe réf. A434613 double lames est un taille-haies plus robuste et peut couper des branches plus importantes et fait une coupe plus propre grâce à la double lames.

Le support de fixation de la barre de coupe est pivoté et verrouillé avec un axe, - la barre peut donc être tournée manuellement en angles différents. Cela permet de tailler la haie en position horizontale et verticale par exemple. La barre est également équipée d'une valve limiteur de pression qui protège l'appareil en cas de contact avec un obstacle.



A430938

A434613

- ✔ **Barre de coupe efficace et rapide, pour tailler les haies hautes également**
- ✔ **Peut couper en position horizontale et verticale grâce au support de fixation pivotant**
- ✔ **Deux modèles**
- ✔ **Système d'accrochage S30**

Largeur de travail	1500 mm	1500 mm
Largeur hors tout	1600 mm	1790 mm
Poids	90 kg	58 kg
Référence	A430938	A434613

Nécessite le système Opticontrol® (en option) sur le chargeur.

220	225	225LPG	313S	320S	320S+	420	423	520	523	525LPG	528	530	630	635	640	635i	640i	645i	650i	735	745	750	755i	760i	860i	R20	R28	R35	e5	e6
✗	✗	✗	✗	✗	✗	✔	✔	✔	✔	✔	✔	✔	✔	✔	✔	✔	✔	✔	✔	✔	✔	✔	✔	✔	✔	✔	✔	✔	✔	✔





## Taille-haie S30

Le taille-haie S30 est un outil efficace pour couper la haie, les arbustes, la végétation, etc. Il est équipé de trois rotors avec 4 couteaux chacun. Les couteaux sont montés à deux hauteurs différentes 2+2 sur le rotor et la rotation des rotors est synchronisée. Cela veut dire que les couteaux coupent la haie très précisément dans les pièces fines que l'on n'a pas besoin de ramasser. Le taille-haie peut être monté sur le bras latéral S30 mécanique et hydraulique. Pour montage sur la série 600 les masses latérales optionnelles de 180 kg réf. A49063 sont recommandées sur le chargeur pour une meilleure stabilité.

- ✓ Taille-haie efficace sur bras latéral S30, fonctionne dans la position horizontale et verticale
- ✓ Equipé de trois rotors à 4 couteaux chacun
- ✓ Type mulching – coupe le matériel en pièces fines que l'on n'a pas besoin de ramasser
- ✓ Système d'accrochage S30



Largeur de travail	1300 mm
Largeur hors tout	1470 mm
Hauteur de coupe	25 - 100 mm
Couteaux	12 pc (4 pc/rotor)
Longueur	1025 mm
Hauteur	385 mm
Poids	200 kg
Référence	A435550

Nécessite le système Opticontrol® (en option) sur le chargeur.

220	225	225LPG	313S	320S	320S+	420	423	520	523	525LPG	528	530	630	635	640	635i	640i	645i	650i	735	745	750	755i	760i	860i	R20	R28	R35	e5	e6		
✗	✗	✗	✗	✗	✗	✗	✗	✗	✗	✗	✗	✗	✗	✗	✗	✗	✗	✓	✓	✓	✓	✓	✓	✓	✓	✓	✗	✗	✓	✗	✗	
												✓	Très compatible		+	Compatible		✗	Pas compatible													



## Dispositif de rotation multifonction S30

Le dispositif de rotation multifonction S30 peut être monté sur les bras latéraux avec système d'accrochage S30 (bras hydraulique réf. A448736 et bras mécanique réf. A431070), en position horizontale ou verticale – mais non pas sur la platine d'accrochage du chargeur. Il est destiné à entraîner des brosses différentes – brosse de désherbage XL, brosse tresses acier XL et balai latéral. Le dispositif de rotation S30 est équipé de même 57 mm axe que le dispositif de rotation réf. A37190. Par contre il y a un moteur hydraulique avec moins de couple et plus de vitesse de rotation, donc il fonctionne mieux avec les brosses. D'un autre côté le dispositif de rotation S30 n'a pas assez de couple pour entraîner des vrilles de la tarière ou la fendeuse à vis.

- ✓ Dispositif de rotation qui monte sur les bras latéraux S30
- ✓ Peut être monté en position verticale ou horizontale
- ✓ Equipé d'un moteur hydraulique à haute vitesse, destiné à entraîner des brosses différentes
- ✓ Même axe de 57 mm que sur le dispositif de rotation multifonctions réf. A37190

Couple	950 Nm à 200 bar
Vitesse de rotation	95 rpm à 30 l/min
Poids	30 kg
Référence	A429926

Nécessite le système Opticontrol® (en option) sur le chargeur.



- A37317 Balayeuse latérale
- Equipée de la même brosse Ø 1000 mm remplaçable réf. A32698 que la balayeuse latérale réf. A2971
  - Poids 67 kg



- A433646 Balayeuse latérale en acier
- Equipée d'une brosse de Ø 1000 mm à poils en acier
  - Poids 67 kg



- A431157 Brosse tresses acier XL
- Brosse avec 32 pc tresses en acier robustes
  - Diamètre maximum de 990 mm
  - Hauteur 370 mm
  - Poids 36 kg

220	225	225LPG	313S	320S	320S+	420	423	520	523	525LPG	528	530	630	635	640	635i	640i	645i	650i	735	745	750	755i	760i	860i	R20	R28	R35	e5	e6	
✗	✗	✗	✗	✗	✗	✗	✓	✓	✓	✓	✓	✓	✓	✓	✓	✓	✓	✓	✓	✓	✓	✓	✓	✓	✓	✓	✓	✓	✓	+	+

✓ Très compatible   
 + Compatible   
 ✗ Pas compatible

## Broyeur sous clôture

Avec le broyeur sous clôture vous pouvez facilement couper l'herbe autour des piquets et poteaux de clôtures, des arbres, sous les glissières de routes, à proximité des bâtiments etc. Il est également utile pour l'entretien des fossés et des talus. Le broyeur manœuvre autour des piquets de façon aisée : dès que le broyeur touche le piquet, il s'efface et revient grâce à un ressort de rappel qui est monté entre le bras du broyeur et le disque, ce qui garantit une opération souple. La tension et le point de fixation du ressort peuvent être réglés. Il y a également une flottation verticale avec quatre positions pour aligner le disque de coupe.

Le disque de coupe est équipé de deux couteaux. Il y a une protection en caoutchouc autour du disque pour amortir les impacts. Le bras du broyeur peut être tourné manuellement dans différents angles, ce qui permet plusieurs positions du disque de coupe. Le disque peut être monté pointant vers la droite ou vers la gauche. Une roue de support réglable est un équipement standard également.

- ✓ **Accessoire efficace pour couper l'herbe sous clôtures, glissières de routes, autour des arbres etc.**
- ✓ **Disque de coupe avec 2 couteaux**
- ✓ **Flottation verticale du disque de coupe**
- ✓ **Disque peut être monté pointant vers la droite ou vers la gauche**
- ✓ **Roue de support réglable en standard**



Largeur de travail	704 mm
Hauteur de coupe	min. 60 mm
Nombre de couteaux	2 pc
Largeur maximum, position travail (disque de coupe vers la droite)	1870 mm
Largeur minimum, position transport	1172 mm
Poids	122 kg
Référence	A440199

220 ✓ 225 ✓ 225LPG ✓ 313S ✗ 320S ✗ 320S+ ✗ 420 ✓ 423 ✓ 520 ✓ 523 ✓ 525LPG ✓ 528 ✓ 530 ✓ 630 ✓ 635 ✓ 640 ✓ 635i ✓ 640i ✓ 645i ✓ 650i ✓ 735 ✓ 745 ✓ 750 ✓ 755i ✓ 760i ✓ 860i ✓ R20 ✓ R28 ✓ R35 ✓ e5 + e6 +

✓ Très compatible

+ Compatible

✗ Pas compatible



## Coupe-bordures

Le coupe-bordures de pelouses AVANT est l'accessoire idéal pour l'entretien de bordures de gazons, de haies, de plate-bandes etc. Il est constitué d'un cultivateur hydraulique, monté à côté d'un disque tranchant. Le cultivateur nivelle la bordure. La profondeur de coupe est réglable.

Le coupe-bordures peut être monté soit sur le côté droit soit sur le côté gauche de la machine, ce qui facilite le travail dans les endroits serrés. Le cultivateur hydraulique peut également être monté sur chaque côté du disque tranchant.

Le nouveau modèle est équipé d'un bras avec télescopage manuel qui peut être tourné en trois positions : au côté droit et gauche, et au centre dans la position transport. Une roue de support est disponible en option.

- ✓ **Coupe précise de bordures, donne une finition propre sur les pelouses etc.**
- ✓ **Cultivateur hydraulique cultive le sol d'une façon efficace**
- ✓ **Equipé d'un bras avec télescopage manuel**
- ✓ **Peut être tourné en trois positions : droite, gauche, centre**
- ✓ **Roue de support disponible en option**



En option :  
Roue de support, réf. A36699

Profondeur de coupe	max. 150 mm
Diamètre de disque	460 mm
Largeur de travail	155 mm
Hauteur	580 mm
Poids	80 kg
Largeur hors tout min.	1080 mm
Référence	A36621

220	225	225LPG	313S	320S	320S+	420	423	520	523	525LPG	528	530	630	635	640	635i	640i	645i	650i	735	745	750	755i	760i	860i	R20	R28	R35	e5	e6
✓	✓	✓	✗	✗	✗	✓	✓	✓	✓	✓	✓	✓	✓	✓	✓	✓	✓	✓	✓	✓	✓	✓	✓	✓	✓	✓	✓	✓	✓	✓

**Nouveau**

## Coupe-bordures avec brosse de désherbage

Le coupe-bordures équipé de brosse de désherbage permet la découpe de bordures de gazons et la désherbage en même temps. Cet accessoire est destiné à nettoyer le bord du trottoir entre les pavés et la pelouse. Il peut également tailler le bord entre la pelouse et l'asphalte, le dallage, le pavé etc.

Le disque tranchant peut être levé en haut pour que l'accessoire fonctionne comme une brosse de désherbage uniquement. La brosse standard est réf. A422665, brosse HD en toron, diamètre 700 mm. Le diamètre du disque tranchant est de 460 mm. Un pare-boue réglable et détachable et une roue de support pliable sont en standard également.

La largeur de travail – la distance entre la brosse et le côté de la platine d'accrochage du chargeur – peut être réglé manuellement de 180 mm maximum, ainsi que la distance entre le disque tranchant et la brosse. Le disque est équipé d'un ressort qui tire le disque en parallèle avec la direction d'avancement. L'angle de la brosse peut être réglé à la main.

L'accessoire peut être monté en trois positions : soit au côté droit (standard) soit au côté gauche du chargeur, et pointant vers l'avant (position transport). Le changement du côté droit au côté gauche nécessite des outils et le support à gauche réf. A449096 du disque tranchant.

En option:

Support à gauche du disque tranchant A449096 (permet le montage au côté gauche du chargeur)

Balai avec poils en acier A452184



- ✓ **Outil efficace pou la découpe de bordures de gazons et la désherbage en même temps**
- ✓ **Equipé d'un disque tranchant diamètre 460 mm et d'une brosse en toron de 700 mm**
- ✓ **Largeur de travail réglable, roue de support en standard**
- ✓ **Peut être monté au côté droit ou au côté gauche du chargeur**

Profondeur de coupe	max. 150 mm
Diamètre du disque	460 mm
Diamètre du balai	700 mm
Largeur maxi en position travail	1410 mm
Largeur min. en position transport	856 mm
Hauteur	690 mm
Longueur	865 mm
Poids	160 kg
Référence	A446497

220	✓	225	✓	225LPG	✓	313S	✗	320S	✗	320S+	✗	420	✓	423	✓	520	✓	523	✓	525LPG	✓	528	✓	530	✓	630	✓	635	✓	640	✓	635I	✓	640I	✓	645I	✓	650I	✓	735	✓	745	✓	750	✓	755I	✓	760I	✓	860I	✓	R20	✓	R28	✓	R35	✓	e5	✓	e6	✓
<p> <span>✓</span> Très compatible                        <span>+</span> Compatible                        <span>✗</span> Pas compatible                 </p>																																																													



## Brosse de désherbage

La brosse de désherbage est un outil efficace pour désherber des trottoirs et autres surfaces pavées etc. Elle est équipée d'un balai en acier et d'un bras avec télescopage manuel qui peut être tourné en trois positions : au côté droit et gauche, et au centre dans la position transport. La roue de support est un équipement standard. Elle peut être levée et verrouillée dans la position transport au besoin.

- ✓ **Désherbage efficace avec un balai en acier rotatif**
- ✓ **Equipé d'un bras avec télescopage manuel**
- ✓ **Pare-boue en standard**
- ✓ **Peut être tourné en trois positions : droite, gauche, centre**
- ✓ **Roue de support en standard**



En option :  
Brosse tresses acier HD A422665

Diamètre du balai	600 mm
Matériel du balai	acier
Hauteur	530 mm
Longueur/Largeur (rétracté)	1100 mm
Poids	85 kg
Référence	A36594

220	225	225LPG	313S	320S	320S+	420	423	520	523	525LPG	528	530	630	635	640	635i	640i	645i	650i	735	745	750	755i	760i	860i	R20	R28	R35	e5	e6		
✓	✓	✓	✗	✗	✗	✓	✓	✓	✓	✓	✓	✓	✓	✓	✓	✓	✓	✓	✓	✓	✓	✓	✓	✓	✓	✓	✓	✓	✓	✓	✓	✓



## Aérateur de gazon

L'aérateur de gazon est destiné à pénétrer profondément la pelouse et la couche supérieure du sol dans le but de l'aérer. L'aérateur est mécanique – lorsque l'on roule vers l'avant avec le chargeur les couteaux sur l'axe de l'appareil tournent et percent des trous dans la pelouse.

L'aérateur est équipé de 12 rangées de couteaux, 10 couteaux à chacune, 120 pc au total. Les couteaux tournent librement avec 2 rangées à la fois, c'est-à-dire que l'on peut tourner sur la pelouse également sans problème. La largeur de travail est de 1500 mm; la hauteur de travail peut être réglée avec les rondelles en plastique sur les quatre roues de support. L'aérateur est également équipé de quatre stabilisateurs qui lèvent l'appareil et les couteaux du sol pour stockage. Si le gazon est très dur, deux masses arrières de 29 kg réf. A35957 peuvent être montées pour faciliter l'aération.

- ✓ **Aération de gazon rapide et efficace en roulant vers l'avant avec le chargeur**
- ✓ **Equipé de 120 pc couteaux**
- ✓ **Deux masses arrières 29 kg peuvent être rajoutées pour un gazon dur**



Largeur de travail	1500 mm
Largeur hors tout	1860 mm
Longueur	1700 mm
Hauteur	805 mm
Nombre de couteaux	120 pc
Poids	570 kg
Référence	A424201

220 225 225LPG 313S 320S 320S+ 420 423 520 523 525LPG 528 530 630 635 640 635I 640I 645I 650I 735 745 750 755I 760I 860I R20 R28 R35 e5 e6



✓ Très compatible

+ Compatible

✗ Pas compatible



## Fraise rotative

La fraise rotative est l'accessoire idéal pour la préparation et le renouvellement de pelouses, plantations etc. Elle est équipée d'un moteur hydraulique qui est monté directement sur l'arbre. Les coupeaux cultivent le sol de façon efficace, et le râteau vertical qui se trouve avant les coupeaux piège et enfouit les pierres et autres objets jusqu'à 150 mm de profondeur en un passage. La profondeur de travail est réglable avec le rouleau à l'arrière qui compacte le sol. Il y a une lame niveleuse à hauteur réglable entre l'arbre et le rouleau également.

- ✓ **Fraise rotative efficace et professionnelle**
- ✓ **Surface parfaitement cultivée en un passage**
- ✓ **Entraînement direct avec moteur hydraulique monté directement sur l'arbre**
- ✓ **Râteau vertical avec dents robustes qui piège et enfouit les pierres et autres objets**
- ✓ **Profondeur de travail réglable avec rouleau de compactage arrière**
- ✓ **Lame niveleuse à hauteur réglable entre l'arbre et le rouleau**



Largeur de travail	1200 mm	1350 mm	1500 mm
Profondeur de travail	0 - 150 mm	0 - 150 mm	0 - 150 mm
Largeur rouleau	1400 mm	1550 mm	1700 mm
Largeur hors tout	1530 mm	1705 mm	1830 mm
Longueur	1140 mm	1140 mm	1140 mm
Hauteur	550 mm	550 mm	550 mm
Poids	250 kg	275 kg	285 kg
Référence	A425119	A443490	A37430

	220	225	225LPG	313S	320S	320S+	420	423	520	523	525LPG	528	530	630	635	635*	640	640*	635i	640i	645i	650i	735	745	750	755i	760i	860i	R20	R28	R35	R35*	e5	e6	
1200	✓	✓	✓	✗	✗	✗	✓	✓	✓	✓	✓	✓	✓	+	+	+	+	+	+	+	+	+	+	+	+	+	+	+	+	+	+	+	+	+	
1350	✗	✗	✗	✗	✗	✗	✗	✗	✗	✗	+	+	+	✓	✓	✓	✓	✓	✓	✓	✓	✓	✓	+	+	+	+	+	✗	+	✓	✓	✗	✗	
1500	✗	✗	✗	✗	✗	✗	✗	✗	✗	✗	✗	✗	✗	+	✓	+	✓	+	✓	✓	✓	✓	+	✓	✓	✓	✓	✓	✗	✗	✗	✓	+	✗	✗



## Niveleur désherbeur

Le niveleur-désherbeur est un accessoire polyvalent pour niveler, cultiver et ratisser le sol et pour enlever les débris. Il peut être utilisé, par exemple, pour préparer les surfaces d'engazonnement, niveler le terrain, ratisser les chemins de terre et nettoyer & niveler les sites et parcelles différentes.

Le niveleur cultive le sol jusqu'à une profondeur de 65 mm. L'arbre est équipé de dents en tungstène très dures. On roule vers l'avant, et l'arbre tourne contre la direction d'avancement. Les plaquettes de côté démontables facilitent le déplacement et guidage du sol, des pierres, du matériel, etc. Le niveleur désherbeur est équipé de deux roues de support réglables et d'orientation de +/- 30 degrés.

L'espace libre entre la charpente et l'arbre est important, ce qui permet le sol de bien tourner autour de l'arbre. Il y a également une barre anti-projection au-dessus de l'arbre.

Deux modèles et largeurs de travail disponibles : 1500 mm avec orientation mécanique ou orientation hydraulique, et 1800 mm avec orientation hydraulique (surtout pour séries 700 et 800).



- ✓ **Accessoire polyvalent pour préparer les surfaces d'engazonnement, niveler le terrain, ratisser les chemins de terre, nettoyer les sites différents etc.**
- ✓ **Enlèvement et empilement facile de pierres et débris en roulant vers l'avant**
- ✓ **Disponible avec orientation mécanique ou orientation hydraulique, +/- 30 degrés**

Modèle	1500	1800
Largeur de travail	1480 mm	1780 mm
Largeur hors tout	1773 mm	2074 mm
Profondeur de travail	0 - 65 mm	0 - 65 mm
Orientation	+/- 30°	+/- 30°
Longueur	1210 mm	1210 mm
Hauteur	670 mm	670 mm
Poids	315 kg	340 kg
Référence, orientation mécanique	A449836	-
Référence, orientation hydraulique	A449672	A445931

Le kit interrupteurs Opticontrol® (en option) est nécessaire sur le chargeur si le niveleur est équipé d'orientation hydraulique.

	220	225	225LPG	313S	320S	320S+	420	423	520	523	525LPG	528	530	630	635	635*	640	640*	635i	640i	645i	650i	735	745	750	755i	760i	860i	R20	R28	R35	R35*	e5	e6	
1500	✗	✗	✗	✗	✗	✗	✗	✗	✗	✗	✗	✗	✗	✗	✗	✗	✗	✗	✗	✗	✗	✗	✗	✗	✗	✗	✗	✗	✗	✗	✗	✗	✗	✗	✗
1800	✗	✗	✗	✗	✗	✗	✗	✗	✗	✗	✗	✗	✗	✗	✗	✗	✗	✗	✗	✗	✗	✗	✗	✗	✗	✗	✗	✗	✗	✗	✗	✗	✗	✗	✗

\*) avec moteur Kubota V1505 Stage V

✓ Très compatible

⊕ Compatible

✗ Pas compatible



## Fraise niveleuse

La fraise niveleuse est un excellent outil pour le nivellement des surfaces d'engazonnement, cours, jardins etc. – pour les endroits où le sol doit être parfaitement nivelé. La fraise ne cultive que la couche arable et donne une surface très bonne pour l'engazonnement. Le débit hydraulique nécessaire est moins important que celui de la fraise rotative. La profondeur de travail est réglée en continu par le rouleau arrière qui nivelle le sol pour l'engazonnement.

- ✓ **Fraise niveleuse professionnelle et efficace pour le nivellement de la couche arable**
- ✓ **Surface parfaitement cultivée en un passage**
- ✓ **Peut être équipée d'un semoir autonome → pelouse cultivée et semée en un passage**
- ✓ **Nécessite moins de débit hydraulique que la fraise rotative**



En options :

Semoir autonome pour fraise 1350 mm, réf. A21085

Semoir autonome pour fraise 1500 mm, réf. A21193

Semoir autonome pour fraise 1700 mm, réf. A415800

Modèle	1350	1500	1700
Largeur de travail	1220 mm	1400 mm	1550 mm
Largeur de rouleau	1350 mm	1500 mm	1700 mm
Profondeur de travail	0-160 mm		
Poids	220 kg	250 kg	280 kg
Poids avec semoir	260 kg	290 kg	320 kg
Référence	A21077	A21185	A21431

	220	225	225LPG	313S	320S	320S+	420	423	520	523	525LPG	528	530	630	635	635*	640	640*	635i	640i	645i	650i	735	745	750	755i	760i	860i	R20	R28	R35	R35*	e5	e6		
1350	×	×	×	×	×	×	✓	✓	✓	✓	✓	✓	✓	✓	✓	✓	✓	+	+	+	+	+	+	+	+	+	+	+	+	+	+	+	+	+	+	+
1500	×	×	×	×	×	×	×	×	×	×	×	×	×	×	×	×	×	+	+	+	+	+	+	+	+	+	+	+	+	+	+	+	+	+	+	+
1700	×	×	×	×	×	×	×	×	×	×	×	×	×	×	×	×	×	+	+	+	+	+	+	+	+	+	+	+	+	+	+	+	+	+	+	+



**Nouveau**

## Semoir

Le semoir mécanique est un outil professionnel pour un semis précis des surfaces comme pelouses, différents types de prairies (de fleurs), des pâturages etc. Le rouleau d'alimentation à 12 embouts garantit un semis exact et fiable, et la plage de réglage de la quantité est très importante, entre 50 – 3000 g/100 m<sup>2</sup> d'environ.

Il est possible et recommandé de faire un essai de semis avant de commencer le travail afin de vérifier que la quantité des graines semées est correcte. Le semoir est équipé d'un plateau qui monte au-dessous des embouts. En tournant l'arbre du rouleau d'alimentation avec la manivelle livrée avec le semoir, suivant la notice sur le couvercle de la trémie, la quantité correcte des graines sur 100 m<sup>2</sup> va tomber sur le plateau. En pesant cette quantité de graines on peut vérifier si la quantité est correcte pour 1 hectare. Il est possible de régler la quantité avec la molette de réglage sur l'axe du rouleau d'alimentation.

Le semoir est équipé de roues 4.00-8 agraire et d'un stabilisateur mécanique. Un rouleau arrière de compactage et une herse à dents droits arrière sont disponibles en option pour la finition de surface. Le semoir peut être monté soit sur la platine d'accrochage du chargeur (dans ce cas il faut reculer avec le semoir) - ou bien tracté en montant la barre de remorquage Avant (réf. A37481) sur le semoir. Dans ce cas le chargeur doit être équipé de crochet d'attelage.

En option:

Herse à dents arrière (pas avec rouleau arrière) A450437  
 Rouleau arrière (pas avec herse à dents) A450438  
 Barre de remorquage A37481



- ✓ **Accessoire professionnel et efficace pour semis des pelouses, prairies de fleurs, pâturages etc.**
- ✓ **Réglage de quantité précis par 12 embouts, plage de réglage importante**
- ✓ **Essai de semis possible avant commencer l'opération**
- ✓ **Peut être monté sur la platine d'accrochage du chargeur ou tracté avec la barre de remorquage Avant**
- ✓ **Rouleau arrière de compactage et herse à dents droits disponibles en option**

Largeur de travail	1500 mm
Largeur hors tout	1890 mm
Longueur	890 mm
Hauteur	1070 mm
Volume trémie	45 l
Réglage quantité	50 - 3000 g/100 m <sup>2</sup>
Poids	135 kg
Référence	A449473

220	✓	225	✓	225LPG	✓	313S	✗	320S	✗	320S+	✗	420	✓	423	✓	520	✓	523	✓	525LPG	✓	528	✓	530	✓	630	✓	635	✓	640	✓	635i	✓	640i	✓	645i	✓	650i	✓	735	✓	745	✓	750	✓	755i	✓	760i	✓	860i	✓	R20	✓	R28	✓	R35	✓	e5	✓	e6	✓
-----	---	-----	---	--------	---	------	---	------	---	-------	---	-----	---	-----	---	-----	---	-----	---	--------	---	-----	---	-----	---	-----	---	-----	---	-----	---	------	---	------	---	------	---	------	---	-----	---	-----	---	-----	---	------	---	------	---	------	---	-----	---	-----	---	-----	---	----	---	----	---



Très compatible



Compatible



Pas compatible



## Grille de nivellement

C'est un accessoire simple et avantageux mais aussi très utile et efficace, pour le nivellement du sol au niveau des trottoirs, de cours par exemple. Il permet aussi de préparer le sol pour l'engazonnement.

La grille peut également être utilisée pour du levage de matériels comme outils, gazon en rouleau etc.

- ✔ **Accessoire avantageux pour le nivellement du sol**
- ✔ **Remplace presque tout nivellement manuel dans le chantier**



Largeur	Poids	Référence
1200 mm	85 kg	A32411
1500 mm	95 kg	A33537

220	225	225LPG	313S	320S	320S+	420	423	520	523	525LPG	528	530	630	635	640	635i	640i	645i	650i	735	745	750	755i	760i	860i	R20	R28	R35	e5	e6		
✔	✔	✔	✔	✔	✔	✔	✔	✔	✔	✔	✔	✔	✔	✔	✔	✔	✔	✔	✔	✔	✔	✔	✔	✔	✔	✔	✔	✔	✔	✔	✔	✔



## Grille de nivellement HD

La grille de nivellement HD est un outil robuste pour le nivellement des sols plus lourds également. La grille est équipée de tranchants à l'avant et à l'arrière, ce qui permet de scalper et de briser la terre. L'angle derrière pointu de la grille facilite le nivellement. Il y a un axe avec dents pour scarifier le sol également. L'axe peut être réglé à la main dans 5 profondeurs de travail et tourné en haut pour que la grille fonctionne sans scarifier. Les crochets sur la grille permettent d'y monter et transporter un godet par exemple.

- ✓ **Tranchants à l'avant et à l'arrière permettent de scalper et de briser la terre**
- ✓ **Angle derrière pointu facilite le nivellement**
- ✓ **Axe avec dents réglables dans 5 profondeurs de travail, pour scarifier le sol**
- ✓ **Grille à l'avant permet de collecter les pierres**
- ✓ **Deux crochets à l'avant pour transporter un godet par exemple**



Largeur de travail	1600 mm
Largeur hors tout	1630 mm
Longueur	1050 mm
Profondeur de travail	max. 100 mm
Poids	172 kg
Référence	A427450

220	225	225LPG	313S	320S	320S+	420	423	520	523	525LPG	528	530	630	635	640	635I	640I	645I	650I	735	745	750	755I	760I	860I	R20	R28	R35	e5	e6
+	+	+	✓	✓	✓	✓	✓	✓	✓	✓	✓	✓	✓	✓	✓	✓	✓	✓	✓	✓	✓	✓	✓	✓	✓	✓	✓	✓	✓	✓

✓ Très compatible

+ Compatible

✗ Pas compatible



## Rouleau compacteur

Le rouleau compacteur avec rouleau à grillage est destiné au compactage du sol avant et après avoir semé la pelouse ou le gazon. On peut compacter le sol de toute largeur de 1500 mm du rouleau et presser vers le sol avec le poids de l'axe avant du chargeur.

L'autre modèle est équipé d'un rouleau lisse et creux qui peut être rempli d'eau (167 l maximum). Ce rouleau compacteur est destiné, par exemple, à compacter le sol avant de poser du gazon en rouleau ainsi que compacter le gazon après. Le rouleau lisse fonctionne sur les surfaces où un rouleau à grillage ne peut pas être utilisé. Les deux compacteurs peuvent être équipés de masses arrières Avant de 29 kg (4 pc maximum).

Les compacteurs peuvent également être tractés avec la barre de remorque réf. A37481 montée sur le compacteur.

- ✓ **Facile et économique compactage de pelouse avant et après le semis avec le rouleau à grillage**
- ✓ **Le rouleau lisse est utile pour le compactage du gazon en rouleau; peut être rempli d'eau**
- ✓ **Les deux modèles peuvent également être tractés avec la barre de remorque réf. A37481**
- ✓ **4 pc masses arrières Avant de 29 kg peuvent être montées pour poids additionnel**



Modèle	Rouleau grillage	Rouleau lisse
Largeur de travail	1500 mm	1500 mm
Largeur hors tout	1605 mm	1605 mm
Diamètre rouleau	400 mm	406 mm
Longueur	610 mm	610 mm
Poids, sans masses et eau	100 kg	196 kg
Volume d'eau	-	167 l
Référence	A37064	A37488

- 220 ✓ 225 ✓ 225LPG ✓ 313S ✗ 320S ✗ 320S+ ✗ 420 ✓ 423 ✓ 520 ✓ 523 ✓ 525LPG ✓ 528 ✓ 530 ✓ 630 ✓ 635 ✓ 640 ✓ 635i ✓ 640i ✓ 645i ✓ 650i ✓ 735 ✓ 745 ✓ 750 ✓ 755i ✓ 760i ✓ 860i ✓ R20 ✓ R28 ✓ R35 ✓ e5 ✓ e6 ✓



## Rateau frontal

Le rateau frontal est un outil économique et simple pour le nivellement des allées en gravier et sable, partout où l'on veut avoir une belle surface. Les dents à ressort ratissent et nivellement le gravier de façon efficace. Le rateau peut également être utilisé pour le desserrage et nivellement des sols irréguliers.

Deux modèles sont disponibles : un avec les dents standards et l'autre avec les dents plus importantes. On peut ramasser les branches et autres matériaux plus lourds également avec le rateau à dents plus importantes.

- ✓ **Accessoire économique et simple pour nivellement des allées en gravier**
- ✓ **Peut être utilisé sur les sols également**
- ✓ **Monte sur tous les chargeurs Avant**
- ✓ **Deux modèles disponibles avec dents standards et avec dents plus importantes**



Modèle	Standard	HD
Largeur	2000 mm	2000 mm
Hauteur dent	245 mm	420 mm
Hauteur hors tout	560 mm	695 mm
Poids	35 kg	56 kg
Référence	A36968	A37357

220	225	225LPG	313S	320S	320S+	420	423	520	523	525LPG	528	530	630	635	640	635i	640i	645i	650i	735	745	750	755i	760i	860i	R20	R28	R35	e5	e6		
✓	✓	✓	✓	✓	✓	✓	✓	✓	✓	✓	✓	✓	✓	✓	✓	✓	✓	✓	✓	✓	✓	✓	✓	✓	✓	✓	✓	✓	✓	✓	✓	✓

✓ Très compatible

+ Compatible

✗ Pas compatible



## Grattoir

Avec le grattoir Avant vous pouvez gratter le sol, prendre des racines, des pierres et labourer un sol dur. Équipé de 3 dents dures remplaçables, l'angle de grattage peut être réglé à l'aide du vérin pilotant le bras du chargeur.

- ✓ **Outil avantageux pour prendre des pierres, des racines, des souches etc.**
- ✓ **Elimine beaucoup de travail manuel**



Largeur	500 mm
Profondeur	appr. 300 mm
Poids	50 kg
Référence	A44412

- 220 ✓ 225 ✓ 225LPG ✓ 313S ✓ 320S ✓ 320S+ ✓ 420 ✓ 423 ✓ 520 ✓ 523 ✓ 525LPG ✓ 528 ✓ 530 ✓ 630 ✓ 635 ✓ 640 ✓ 635i ✓ 640i ✓ 645i ✓ 650i ✓ 735 ✓ 745 ✓ 750 ✓ 755i ✓ 760i ✓ 860i ✓ R20 ✓ R28 ✓ R35 ✓ e5 ✓ e6 ✓





## Mulcher CRI400

Le mulcher CRI400 est un accessoire robuste et efficace pour broyer la végétation et préparer le sol. Il enlève les broussailles et peut broyer des petites racines et des souches. Le rotor est équipé de dents en carbure remplaçables. L'entraînement hydraulique avec réducteur planétaire donne une vitesse de rotation importante. Les patins sont en standard – ils sont pivotés et réglables et suivent les contours du sol, ce qui permet un réglage facile et exacte de profondeur de travail. Le mulcher peut également être utilisé pour enlever la glace et la neige compactée de trottoirs, parkings etc.

- ✓ **Enlèvement efficace des broussailles, petites racines et souches**
- ✓ **Peut broyer la glace et la neige compactée également**
- ✓ **Equipé de dents en carbure remplaçables**
- ✓ **Patins réglables en standard**



Dents disponibles en option (60 pc sur le mulcher):

A445791 Dent rectangulaire

A445804 Dent conique en carbure (standard)

A445806 Dent conique heavy duty

A445789 Dent cisailant

66392 & 66393 Dents (les mêmes que sur la raboteuse d'asphalte, voir page 136)

Largueur hors tout	1750 mm
Largueur de travail	1350 mm
Diamètre rotor	400 mm
Vitesse de rotation	190 rpm à 60 l/min
Profondeur de travail	0 - 200 mm
Hauteur	670 mm
Nombre de dents	52 pc
Poids	540 kg
Référence	A436164

220	225	225LPG	313S	320S	320S+	420	423	520	523	525LPG	528	530	630	635	640	635I	640I	645I	650I	735	745	750	755I	760I	860I	R20	R28	R35	e5	e6					
✗	✗	✗	✗	✗	✗	✗	✗	✗	✗	✗	✗	✗	✗	✗	✗	✗	✗	✓	✓	✓	✓	✗	✓	✓	✓	✓	✗	✗	✗	✗	✗	✗			
																	✓	Très compatible		+	Compatible		✗	Pas compatible											



## Godet cribleur

Le nouveau godet cribleur est un outil efficace et rapide pour cribler parfaitement plusieurs types de matériaux tels que la terre végétale, divers agrégats et compost. Le travail principal du godet cribleur est de faire la terre pour les pépinières, paysagistes et les grossistes de jardin.

Le godet est équipé de trois axes de criblage avec rouleaux polypropylène durables et flexibles Poly Star en forme d'étoile. L'avantage du godet est le fait qu'il ne concasse pas en criblant, par suite il n'y a pas de particules tranchantes ni de mauvaises herbes dans les matériaux.

- ✔ **Sépare les agrégats/terre/végétation**
- ✔ **Crible sans concasser ou broyer**
- ✔ **Polyvalent – pour différents types de sol**



Largeur	1410 mm
Capacité	258 l
Surface de criblage	1200 x 430 mm
Poids	390 kg
Référence	A36503

220	225	225LPG	313S	320S	320S+	420	423	520	523	525LPG	528	530	630	635	640	635i	640i	645i	650i	735	745	750	755i	760i	860i	R20	R28	R35	e5	e6	
✗	✗	✗	✗	✗	✗	✗	✗	✗	✗	+	+	+	+	+	+	+	+	+	+	+	+	+	+	+	+	+	+	+	+	+	+

✔ Très compatible    + Compatible    ✗ Pas compatible

## Rogneuse de souches

La rogneuse de souches Avant est un outil efficace et facile à l'emploi pour enlever les souches. Le disque est monté en travers par rapport au chargeur, c'est-à-dire que la rogneuse jete le bois vers le côté droit et non pas vers le chargeur et l'opérateur. En plus, la rogneuse est équipée d'une bavette de protection en caoutchouc.

Le rognage se fait en roulant vers l'avant et l'arrière, ce qui est facile à commander avec les pédales de marche du chargeur – ou bien en tournant la platine d'accrochage du chargeur. Le montage en travers du disque garantit une meilleure visibilité sur la zone de travail. Les dents peuvent être tournées 3 fois jusqu'à usure complète.

- ✓ **Disque avec diamètre de 540 mm avec 20 pc dents remplaçables**
- ✓ **Les dents peuvent être tournées 3 fois jusqu'à usure complète**
- ✓ **Facile à utiliser, visibilité excellente sur la zone de travail**
- ✓ **Un amortisseur en caoutchouc dans l'accrochage réduit les vibrations vers le chargeur et facilite le travail**
- ✓ **Palier de support sur le disque, réduit la force de torsion**



En option :  
Kit de dents HD, dents avec pointe au carbure de tungstène  
A444671

Diamètre disque	540 mm
Dents	20 pc
Largeur	840 mm
Hauteur	920 mm
Longueur	630 mm
Poids	175 kg
Référence	A438282

220	×	225	×	225LPG	×	313S	×	320S	×	320S+	×	420	×	423	+	520	+	523	+	525LPG	+	528	+	530	+	630	✓	635	✓	640	✓	635I	✓	640I	✓	645I	✓	650I	✓	735	✓	745	✓	750	✓	755I	✓	760I	✓	860I	✓	R20	+	R28	+	R35	✓	e5	×	e6	×
<p> <span>✓</span> Très compatible              <span>+</span> Compatible              <span>×</span> Pas compatible         </p>																																																													

**Nouveau**

## Dérouleur

Le dérouleur est l'accessoire idéal pour le placage des gros rouleaux de gazon naturel. L'arbre du dérouleur est poussé à travers du centre du rouleau, ensuite le rouleau est ramassé avec le dérouleur et on peut commencer à placer le gazon.

Il est possible d'avancer ou de reculer avec le chargeur pour dérouler des rouleaux. La largeur maximum du rouleau est de 1300 mm. Il y a deux disques réglables et verrouillables sur l'arbre pour supporter des rouleaux à largeurs différentes. La platine d'accroche du dérouleur est boulonnée au centre en standard, mais peut également être déplacée de 250 mm vers droit ou gauche si nécessaire.

Le dérouleur peut également être utilisé pour manipuler d'autres produits en rouleaux (câble, fil barbelé etc.)

- ✓ **Façon aisée de placer rapidement des gros rouleaux de gazon naturel**
- ✓ **Possible d'avancer ou de reculer avec le chargeur pour dérouler des rouleaux**
- ✓ **Deux disques limiteurs sur l'arbre pour supporter des rouleaux à largeurs différentes**
- ✓ **Peut également être utilisé pour manipuler d'autres produits en rouleaux**



Largeur du rouleau maximum	1300 mm
Diamètre du rouleau maximum	1600 mm
Largeur hors tout	1640 mm
Capacité maximum	1000 kg
Longueur	1105 mm
Hauteur	360 mm
Poids	110 kg
Référence	A447696

220	225	225LPG	313S	320S	320S+	420	423	520	523	525LPG	528	530	630	635	640	635i	640i	645i	650i	735	745	750	755i	760i	860i	R20	R28	R35	e5	e6		
✗	✗	✗	✗	✗	✗	✗	+	+	✓	✓	✓	✓	✓	✓	✓	✓	✓	✓	✓	✓	✓	✓	✓	✓	✓	✓	✓	✓	✓	✓	✓	✓

✓ Très compatible

+ Compatible

✗ Pas compatible



## Kit de montage pour pince hydraulique de pose de pavés

Pour une pose de pavés professionnelle, une pince hydraulique est l'outil très rapide et efficace. La pince prend une couche entière de pavés depuis la palette, ce qui permet une pose aisée. Avant est une machine idéale pour ce travail grâce au châssis articulé qui permet de rouler sur les surfaces pavés sans les endommager, et grâce au joint d'articulation rigide les chargeurs Avant sont très stables dans les travaux avec pavés également.

Le kit de montage permet de monter sur Avant pratiquement n'importe quelle pince hydraulique de fabricants renommés (Hunklinger, Optimas, Probst par exemple). Le kit est un système "Plug and Play" complet qui consiste en bras de levage, rotator hydraulique avec rotation 360° en continu et distributeur électro-hydraulique.

La pince hydraulique est montée sur l'arbre du rotator hydraulique du kit, et les flexibles hydrauliques de la pince sont raccordés sur les raccords dans le rotator. Toutes les fonctions de la pince (pincés avant/arrière et aux côtés, rotation) sont commandées par le système Opticontrol® sur le chargeur. Parce que le rotator hydraulique et le distributeur sont compris dans le kit de montage, il n'y a pas besoin de les avoir sur la pince. Le kit de montage est conforme aux normes européennes avec marquage CE, et est livré avec manuel de l'opérateur et instructions de montage.

- ✔ Kit de montage "Plug and Play" avec marquage CE pour les pinces hydrauliques de pose de pavés
- ✔ Rotator hydraulique et distributeur électro-hydraulique sont compris dans le kit
- ✔ Commandé avec le système Opticontrol® sur le chargeur Avant

Capacité de levage, pince hydraulique de pose + charge	800 kg
Poids	66 kg
Référence	A436347

Nécessite le système Opticontrol® (en option) sur le chargeur.

220	225	225LPG	313S	320S	320S+	420	423	520	523	525LPG	528	530	630	635	640	635i	640i	645i	650i	735	745	750	755i	760i	860i	R20	R28	R35	e5	e6	
✗	✗	✗	✗	✗	✗	✗	✗	+	+	+	+	+	+	+	+	+	+	+	+	+	+	+	+	+	+	+	✗	✗	✗	+	+
<span>✔ Très compatible</span> <span>⊕ Compatible</span> <span>✗ Pas compatible</span>																															



## Pince à pierres

La pince à pierres avec rotator permet de prendre les pierres différentes et les transporter en traverse ou également en parallèle avec la machine. Cela facilite les déplacements dans les endroits restreints et permet de passer avec les pierres de bordure longues également, et charger dans tous les sens. La pince est disponible soit avec un rotator hydraulique soit avec rotation libre (à la main ou en poussant la pince).

Les pinces rembourrées qui permettent la manipulation des objets délicats sont disponibles en option. Le kit pinces rembourrées est équipé d'un clapet anti retour qui empêche une ouverture involontaire de la pince. Si le chargeur est équipé d'un joystick 6 ou 8 fonctions, toutes les fonctions de la pince (ouverture/fermeture de la pince, rotation hydraulique) sont commandées par les interrupteurs du système Opticontrol® (en option).

- ✔ **Disponible avec un rotator hydraulique ou avec un rotator manuel**
- ✔ **Peut être équipé de pinces rembourrées**



En options :

Clapet anti retour sur vérin de la pince A436627

Pinces rembourrées (clapet anti retour compris) A429742

Pince	Rotation libre	Rotation hydraulique
Ouverture pince maxi	1223 mm	1223 mm
Poids	116 kg	136 kg
Référence	A37457	A37456

Le système Opticontrol® (en option) est recommandé sur le chargeur pour le grappin avec rotator hydraulique, pour commander la rotation et l'ouverture/fermeture de la pince (nécessite le joystick 6 ou 8 fonctions sur le chargeur également).

220	225	225LPG	313S	320S	320S+	420	423	520	523	525LPG	528	530	630	635	640	635i	640i	645i	650i	735	745	750	755i	760i	860i	R20	R28	R35	e5	e6		
✗	✗	✗	✗	✗	✗	✗	✔	✔	✔	✔	✔	✔	✔	✔	✔	✔	✔	✔	✔	✔	✔	✔	✔	✔	✔	✔	✔	✔	✔	✔	✔	✔

## Pince à pot

La pince à pot est principalement utilisée pour lever et transporter des objets de formes rondes. Elle est particulièrement adaptée aux transports de pots de fleurs, d'arbres, de barrils etc.

Cet outil est équipé d'une valve qui permet de limiter la force de serrage.

L'accessoire possède deux parties pour la saisie. Une pour les gros objets et une autre pour les plus petits. La petite pince, elle, est revêtue d'un profil en caoutchouc afin de faciliter le transport d'objets fragiles.

- ✓ **Façon aisée de lever et de transporter des pots de fleurs, des arbres, des barrils etc. sans les endommager**
- ✓ **Outil excellent pour pépinières et paysagistes**
- ✓ **Avec la platine inclinable ou le rotateur d'accessoire (option) il est possible d'incliner les objets si besoin**



En options :

Pincés coniques 2 pc A421030 - pour objets coniques comme pots de fleur

Pincés pour objets ronds 2 pc A421031 - pour tonneaux etc.

Platine inclinable 90°, réf. A36505

Rotateur d'accessoire réf. A424406

(le chargeur doit être équipé de deuxième prise hydraulique à l'avant)

Diamètre de saisie min.	250 mm
Diamètre de saisie max.	1200 mm
Charge maxi	650 kg
Poids	95 kg
Référence	A34290

220	225	225LPG	313S	320S	320S+	420	423	520	523	525LPG	528	530	630	635	640	635i	640i	645i	650i	735	745	750	755i	760i	860i	R20	R28	R35	e5	e6
✗	✗	✗	✗	✗	✗	✓	✓	✓	✓	✓	✓	✓	✓	✓	✓	✓	✓	✓	✓	✓	✓	✓	✓	✓	✓	✓	✓	✓	✓	✓
																	✓	Très compatible		+	Compatible		✗	Pas compatible						



## Lève tronc

Le lève tronc est un accessoire simple et pratique pour la manipulation des troncs et des arbres plus importants, des tuyaux et objets similaires qui doivent être levés et posés de façon précise. Le lève tronc est autrement le même accessoire que le lève sac Avant (A36221), uniquement le bras télescopique à réglage manuel n'est pas équipé d'un crochet, par contre le bras est droit et équipé d'un axe pour attacher l'étrier et les sangles de levage. Cela permet, par exemple, de lever et de planter des arbres plus importants sans risque de les endommager. Les supports latéraux du lève tronc empêchent les mouvements oscillants des objets.

Le lève tronc est utile dans les pépinières pour la plantation des arbres, pour les travaux arboricoles comme l'enlèvement des troncs plus importants depuis les jardins et cours, et également pour les travaux publics comme la pose des tuyaux dans les tranchées etc. .

- ✓ **Façon aisée de manipuler des troncs, planter des arbres, poser des tuyaux etc.**
- ✓ **Bras télescopique à réglage manuel; quatre hauteurs fixes entre 1135 – 1685 mm**
- ✓ **Supports latéraux empêchent les mouvements oscillants des objets**



Hauteur axe	1135 – 1685 mm
Largeur	1100 mm
Capacité de levage	900 kg
Poids	60 kg
Référence	A444137

220 ✗ 225 ✗ 225LPG ✗ 313S ✗ 320S ✗ 320S+ ✗ 420 + 423 + 520 ✓ 523 ✓ 525LPG ✓ 528 ✓ 530 ✓ 630 ✓ 635 ✓ 640 ✓ 635i ✓ 640i ✓ 645i ✓ 650i ✓ 735 ✓ 745 ✓ 750 ✓ 755i ✓ 760i ✓ 860i ✓ R20 ✓ R28 ✓ R35 ✓ e5 ✓ e6 ✓





## Pelle rétro 170

La pelle rétro 170 est une pelle compacte pour la série 200 qui peut travailler dans les endroits serrés. Les mouvements du bras de la pelle peuvent être réglés en continu, ce qui facilite l'utilisation. Le châssis avant de la pelle est aussi bas que possible, en donnant une visibilité sans obstacle sur la zone de travail.

- ✓ **Pelle rétro compacte**
- ✓ **Facile à accrocher sur le chargeur Avant**
- ✓ **Vitesse de mouvement réglable, facile à utiliser**
- ✓ **Pelle rétro avantageuse et non compliquée**



En options :  
 Godet 400 mm denté, réf. A415230  
 Godet 750 mm droit, réf. A35564

Profondeur de creusement	1700 mm
Largeur de godet standard	250 mm
Poids	180 kg
Référence	A36848

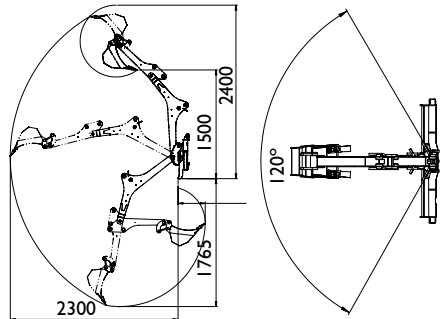

220	225	225LPG	313S	320S	320S+	420	423	520	523	525LPG	528	530	630	635	640	635I	640I	645I	650I	735	745	750	755I	760I	860I	R20	R28	R35	e5	e6	
✓	✓	✓	✗	✗	✗	✗	✗	✗	✗	✗	✗	✗	✗	✗	✗	✗	✗	✗	✗	✗	✗	✗	✗	✗	✗	✗	✗	✗	✗	✗	✗

✓ Très compatible

+ Compatible

✗ Pas compatible



## Pelle rétro 210

La pelle rétro 210 est une pelle très performante et compacte pour les travaux les plus variés, aux endroits étroits également. Équipée d'une lame de nivellement, la pelle 210 peut être montée sur tous les chargeurs Avant de série 300-700. Les mouvements du bras de la pelle peuvent être réglés en continu, ce qui facilite l'utilisation. Le châssis avant de la pelle est aussi bas que possible, en donnant une visibilité sans obstacle sur la zone de travail. Équipée d'un godet de 400 mm avec dents démontables en standard, autres godets disponibles en option.

- ✓ **Pelle rétro compacte, robuste et puissante**
- ✓ **Facile à accrocher sur le chargeur Avant**
- ✓ **Vitesse de mouvement réglable, facile à utiliser**
- ✓ **Pelle rétro avantageuse et non compliquée**

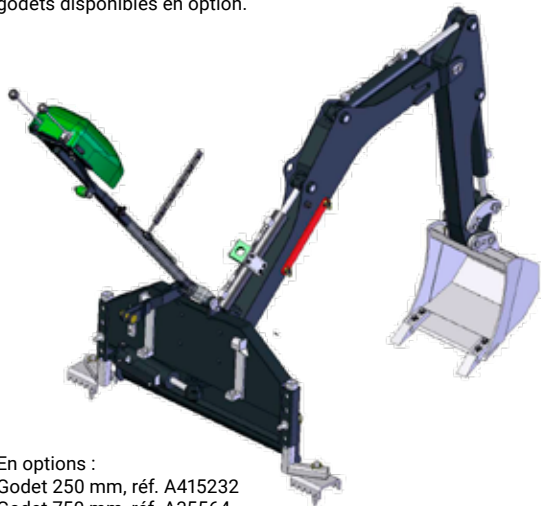

En options :  
 Godet 250 mm, réf. A415232  
 Godet 750 mm, réf. A35564

Profondeur de creusement	2100 mm
Largeur de godet standard	400 mm (A415230)
Poids	230 kg
Référence	A33747

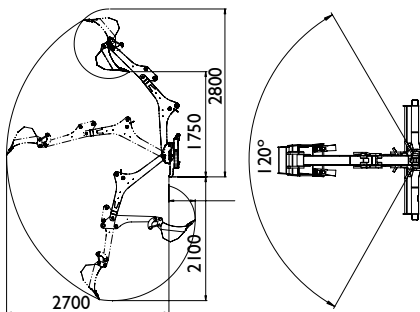

220	225	225LPG	313S	320S	320S+	420	423	520	523	525LPG	528	530	630	635	640	635i	640i	645i	650i	735	745	750	755i	760i	860i	R20	R28	R35	e5	e6	
✗	✗	✗	✓	✓	✓	✓	✓	✓	✓	✓	✓	✓	✓	✓	✓	✓	✓	✓	✓	✓	✓	✓	✓	✓	✓	✗	✗	✗	✗	✓	✓



## Pelle rétro 260

La pelle rétro 260 est un outil de creusement puissant et professionnel avec une portée importante. L'orientation du bras se fait par deux vérins. Cela garantit une orientation plus précise du bras, et avec moins d'entretien. L'angle d'orientation est de 170°. La pelle est équipée de stabilisateurs hydrauliques en standard, commandés depuis le distributeur de la pelle d'une façon aisée. Cela permet une stabilisation rapide et facile dans les terrains accidentés également.

Le changement de godet est très facile grâce à l'accrochage rapide du godet. Le montage de la pelle sur le chargeur est rapide, et le distributeur monté sur une barre qui tourne vers l'opérateur facilite encore l'accrochage. Equipée d'un godet de 400 mm avec dents démontables en standard, autres godets disponibles en option.

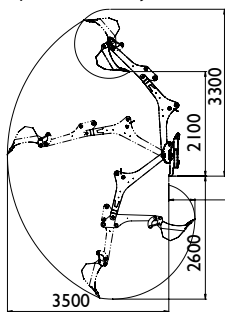

- ✓ Pelle rétro puissante et professionnelle avec portée importante
- ✓ Stabilisateurs hydrauliques
- ✓ Accrochage rapide des godets
- ✓ Angle d'orientation du bras de 170° avec vitesse constante
- ✓ lame de nivellement à l'avant
- ✓ Plusieurs godets disponibles
- ✓ Orientation latérale du godet disponible en option
- ✓ Pouce hydraulique disponible en option, pour manutention des pierres etc.

En options :

- Godet 250 mm avec dents, réf. A414301
- Godet 750 mm droit, réf. A35230
- Godet 1000 mm droit, réf. A35383
- Système d'accrochage rapide S30-150 avec orientation latérale A35249 (pas avec pouce hydraulique A435527)
- Godet trapézoïdal 650 mm A21638
- Godet trapézoïdal 912 mm A36374
- Pouce hydraulique A435527 (pas avec A35249)



Profondeur de creusement	2600 mm
Largeur hors tout	1300 mm
Orientation	170 °
Largeur de godet standard	400 mm
Poids	420 kg
Référence	A37510

220	225	225LPG	313S	320S	320S+	420	423	520	523	525LPG	528	530	630	635	640	635i	640i	645i	650i	735	745	750	755i	760i	860i	R20	R28	R35	e5	e6			
×	×	×	×	×	×	×	×	×	+	+	✓	✓	✓	✓	✓	✓	✓	✓	✓	✓	✓	✓	✓	✓	✓	✓	×	×	×	×	×	✓	✓

✓ Très compatible

+ Compatible

× Pas compatible



## Pelle rétro 260 avec télécommande

La pelle rétro 260 est maintenant disponible avec télécommande également. L'opérateur peut être à côté de la pelle en creusant, ce qui donne une visibilité excellente sans obstacle dans la zone de travail. Cela est très utile pour les travaux comme les services publics, cimetières et endroits restreints où un creusement exact et une visibilité totale sont nécessaires. La pelle est équipée d'un distributeur à commande proportionnelle, ce qui garantit les commandes faciles et souples et les mouvements très précis des bras et du godet avec les joysticks de la télécommande. La vitesse des mouvements peut également être réglée au besoin. La pelle est aussi équipée des dispositifs de sécurité nécessaires (arrêt d'urgence, feu clignotant etc.).

La portée de la télécommande est d'environ 100 m. Elle est équipée d'une batterie rechargeable avec un cycle de travail d'environ 11 heures. Le temps de chargement de la batterie est 4 heures. Le chargeur de batterie est en standard – un chargeur 12V ou 80-230V. La télécommande ne peut pas être montée sur une pelle rétro 260 standard déjà en service.

- ✓ **Visibilité excellente sans obstacle sur la zone de fouille**
- ✓ **Équipée d'un distributeur à commande proportionnelle → mouvements progressifs, souples et précis par les joysticks de la télécommande**
- ✓ **Portée de la télécommande d'environ 100 m**
- ✓ **Batterie de la télécommande rechargeable, cycle de travail d'environ 11 heures – temps de chargement 4 heures**

En options :

- Godet 250 mm avec dents, réf. A414301
- Godet 750 mm droit, réf. A35230
- Godet 1000 mm droit, réf. A35383
- Système d'accrochage rapide S30-150 avec orientation latérale A35249 (pas avec pince hydraulique A435527)
- Godet trapézoïdal 650 mm A21638
- Godet trapézoïdal 912 mm A36374
- Pince hydraulique A435527 (pas avec A35249)



Profondeur de creusement	2600 mm
Largeur hors tout	1300 mm
Orientation	170 °
Largeur de godet standard	400 mm
Poids	420 kg
Référence, Série 500 - 700	A430235
Référence, Série 800	A443267

L'Opticontrol®, en option, est recommandé sur le chargeur, pour l'alimentation électrique au récepteur de la télécommande sur la pelle rétro.

220	225	225LPG	313S	320S	320S+	420	423	520	523	525LPG	528	530	630	635	640	635i	640i	645i	650i	735	745	750	755i	760i	860i	R20	R28	R35	e5	e6		
✗	✗	✗	✗	✗	✗	✗	✗	✗	✗	+	+	✓	✓	✓	✓	✓	✓	✓	✓	✓	✓	✓	✓	✓	✓	✓	✓	✓	✓	✓	✓	✓
<p>124 <span style="margin-left: 100px;">✓ Très compatible</span> <span style="margin-left: 100px;">+ Compatible</span> <span style="margin-left: 100px;">✗ Pas compatible</span></p>																																



## Bras rétro

Le bras rétro est une solution très efficace pour les situations où une profondeur de creusement de 1200 mm ou 1500 mm est suffisante. Il est facile à fixer sur la machine, commandé par le levier des hydrauliques extérieures ou les boutons du joystick (option), orientation dans les deux sens par le volant.

Changement de godet du bras rétro 150 est très rapide et facile grâce à l'accrochage rapide du godet, et le godet peut également être tourné vers l'avant si nécessaire. Le système d'orientation latérale du godet est disponible en option.

- ✓ **Orientation latérale du godet disponible en option pour le bras rétro 150 de série 400-700**
- ✓ **Accrochage très rapide sur le chargeur**
- ✓ **Facile et légère à transporter entre les chantiers**
- ✓ **Hauteur de vidange importante**
- ✓ **Matières peuvent facilement être déplacées plus loin**



Modèle	120	150
Profondeur de creusement	1200 mm	1500 mm
Godet standard	250 mm	-
Poids	70 kg	85 kg
Référence	A36822	A36856

Godets disponibles :

250 mm	A415232	A414301
400 mm	A415230	A414304
750 mm	A35564	A35230
1000 mm	-	A35383
Godet trapézoïdal 650 mm		A21638
Godet trapézoïdal 912 mm		A36374

En options :  
 Orientation hydraulique latérale du godet (Bras rétro 150) A35320 (pas avec pince hydraulique A444174)  
 Pince hydraulique (Bras rétro 150) A444174 (pas avec orientation latérale du godet A35320)

	220	225	225LPG	313S	320S	320S+	420	423	520	523	525LPG	528	530	630	635	640	635i	640i	645i	650i	735	745	750	755i	760i	860i	R20	R28	R35	e5	e6
120	✓	✓	✓	✓	✓	✓	✓	✓	✓	✗	✗	✗	✗	✗	✗	✗	✗	✗	✗	✗	✗	✗	✗	✗	✗	✗	✗	✗	✗	✗	✗
150	✗	✗	✗	✗	✗	✗	✗	✓	✓	✓	✓	✓	✓	✓	✓	✓	✓	✓	✓	✓	✓	✓	✓	✓	✓	✓	✓	✓	✓	✓	✓

✓ Très compatible   
 + Compatible   
 ✗ Pas compatible



**Nouveau**

## Bras rétro 180

Le bras rétro 180 est équipé d'une orientation hydraulique : le bras peut être tourné de 60° à droite ou à gauche par rapport à la position initiale. Cela permet une utilisation encore plus polyvalente du bras rétro :

- Le godet du bras rétro peut être vidé en tournant le bras sur le côté – il n'est pas toujours nécessaire de déplacer ou articuler le chargeur
- L'orientation latérale du godet, en option, permet de travailler avec le godet en différents angles – il est également possible de creuser le long d'un mur par exemple, avec le bras tourné et le godet incliné en parallèle du mur

Le bras rétro 180 est équipé de système d'accrochage du godet type S30 comme le bras rétro 150 et la pelle rétro 260, ce qui garantit un changement rapide et facile du godet – et le godet peut également être tourné vers l'avant si nécessaire. L'orientation hydraulique latérale du godet ou le pouce hydraulique sont disponibles en option. Tous les deux ne peuvent pas être montés sur le bras rétro en même temps.

Il y a deux fonctions hydrauliques en standard sur le bras rétro – l'opération du godet et l'orientation du bras. C'est pourquoi il y a également une électrovanne pour choisir entre ces deux fonctions. Le godet et l'orientation du bras ne peuvent pas être commandés simultanément. L'électrovanne est commandé avec le kit interrupteurs Opticontrol® (en option) – l'Opticontrol® est donc obligatoire sur le chargeur avec le bras rétro 180.

En option :

Orientation hydraulique latérale du godet A446187  
(pas avec pouce hydraulique A446167)

Pouce hydraulique A446167

(pas avec orientation hydraulique latérale du godet A446187)

- ✓ Bras rétro puissant et pratique, très facile et rapide d'accrocher sur le chargeur
- ✓ Orientation hydraulique du bras,  $\pm 60^\circ$  de la ligne centrale
- ✓ Profondeur de creusement 1800 mm maximum
- ✓ Possible de travailler le long d'un mur grâce à l'orientation latérale du godet (en option)

Modèle	180
Profondeur de creusement	1800 mm
Angle d'orientation du bras	$\pm 60^\circ$
Poids (sans godet)	170 kg
Référence (sans godet)	A445112
Godets disponibles :	
250 mm	A414301
400 mm	A414304
750 mm	A35230
1000 mm	A35383
Godet trapézoïdal 650 mm	A21638
Godet trapézoïdal 912 mm	A36374

Le kit interrupteurs Opticontrol® (en option) est nécessaire sur le chargeur.

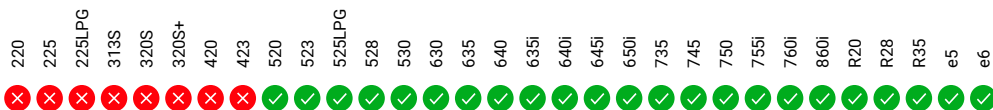



# Tarière

La tarière est disponible en deux modèles : soit modèle standard avec moteur hydraulique et traction directe à la vrille, soit modèle heavy duty qui est entraîné par moteur hydraulique et réducteur planétaire. Elle peut être équipée de vrilles de différents diamètres pour effectuer différentes tâches, comme la plantation d'arbres par exemple. Le planétaire fournit un couple important. Les dents interchangeables (dents en tungstène en option) et la tête permettent de forer dans des sols durs. Avec en option des extensions d'arbre, la profondeur de travail peut aller jusqu'à 2m50. L'ensemble chargeur Avant articulé + la tarière garantit une visibilité excellente sur le travail, sans endommager le sol.

✓ **Gamme complète de tarières avec couples différents permet l'utilisation de vrilles de 75-900 mm de diamètre**

✓ **La tarière correcte dépend du diamètre de la vrille. Choisissez la tarière de la table ci-dessous**

✓ **Les dents tungstène interchangeables sur toutes les vrilles garantissent une longévité aussi pour une utilisation journalière professionnelle**

✓ **Joint pivotant pour tarières HD, permet le mouvement latéral de la tarière et vrille, c'est-à dire que l'on peut positionner la vrille en vertical même si la machine est inclinée**



- Vrille 75 mm A34225
- Vrille 100 mm A33601
- Vrille 150 mm A33608
- Vrille 200 mm A33609
- Vrille 225 mm A33610
- Vrille 250 mm A33611
- Vrille 300 mm A33612
- Vrille 350 mm A33613
- Vrille 400 mm A33614
- Vrille 450 mm A33615

- Vrille 500 mm A33616
- Vrille 600 mm A33617
- Vrille 750 mm A33618
- Vrille 900 mm A33619
- Extension 500 mm A33546
- Extension 800 mm A32532
- Extension 1000 mm A33554
- Joint pivotant pour tarières HD, réf. A421877

Modèle	Vrilles	Couple	Référence
Entra. direct	75-300 mm	1355 Nm	A37190
HD 45	75-600 mm	2452 Nm	A33552
HD 58	75-750 mm	3017 Nm	A33551
HD 72	75-900 mm	3874 Nm	A34032

	220	225	225LPG	313S	320S	320S+	420	423	520	523	525LPG	528	530	630	635	640	635i	640i	645i	650i	735	745	750	755i	760i	860i	R20	R28	R35	e5	e6
Direct drive	✓	✓	✓	✓	✓	✓	✓	✓	✓	✓	✓	✓	✓	✓	✓	✓	✓	✓	✓	✓	✓	✓	✓	✓	✓	✓	✓	✓	✓	+	+
HD 45-72	✗	✗	✗	✓	✓	✓	✓	✓	✓	✓	✓	✓	✓	✓	✓	✓	✓	✓	✓	✓	✓	✓	✓	✓	✓	✓	✓	✓	✓	+	+



## Dispositif de rotation multifonction

Le dispositif de rotation multifonction peut être équipé de vrilles de la tarière et l'adaptateur pour vis de fondation, et il y a d'autres accessoires qui se montent sur le rotator également : benne à béton, fendeuse à vis, tambour cribleur, enrouleur de câble/tuyau, balayeuse latérale, fraise rotative, brosse de désherbage XL et brosse tresses acier XL.

En plus, il y a un adaptateur avec angle 90°, sur lequel le dispositif de rotation peut être monté et qui tourne le dispositif 90° vers la gauche. Cela veut dire que, par exemple, la balayeuse latérale balaie du côté gauche du chargeur et l'enrouleur de câble/tuyau est en travers par rapport au chargeur et enroule en parallèle du chargeur.

- ✔ **Traction directe par moteur hydraulique, couple de 1355 Nm**
- ✔ **Les vrilles de la tarière et l'adaptateur pour vis de fondation sont montés sur le dispositif de rotation comme toujours, en plus les accessoires suivants : benne à béton, fendeuse à vis, tambour cribleur, enrouleur de câble/tuyau, balayeuse latérale, fraise rotative, brosse de désherbage XL, brosse tresses acier XL et adaptateur avec angle 90 degrés**



Largeur	550 mm
Hauteur	560 mm
Longueur	405 mm
Poids	85 kg
Référence	A37190

220	225	225LPG	313S	320S	320S+	420	423	520	523	525LPG	528	530	630	635	640	635i	640i	645i	650i	735	745	750	755i	760i	860i	R20	R28	R35	e5	e6		
✔	✔	✔	✔	✔	✔	✔	✔	✔	✔	✔	✔	✔	✔	✔	✔	✔	✔	✔	✔	✔	✔	✔	✔	✔	✔	✔	✔	✔	✔	✔	+	+



# Accessoires sur le dispositif de rotation multifonction



- A37311** Enrouleur de câble/tuyau
- Largeur intérieur 400 mm
  - Largeur hors tout 558 mm
  - Diamètre rouleau 190 mm
  - Diamètre plaque d'extrémité 500 mm
  - Poids 25 kg
  - Peut également être monté sur l'adaptateur 90° réf. A37323 → enroule en parallèle du chargeur



- A418530** Adaptateur pour vis de fondation
- Façon facile d'installer les vis de fondation
  - Monte sur toutes les tarières Avant
  - Adapté aux vis de fondation de Ø 60 mm



**Nouveau**

- A449797** Adaptateur pour vis de fondation, type axe
- Monte à l'intérieur du vis de fondation
  - Façon facile d'installer les vis de fondation
  - Monte sur toutes les tarières Avant
  - Adapté aux vis de fondation de Ø 60 mm



- A37207** Tambour cribleur
- Destiné à cribler du sol, gravier et sable
  - Volume: 90 l
  - Tamis de criblage avec trous de 50x50 mm – équipé également d'un tamis de 22x22 mm séparé qui est boulonné sur le tambour au cas où un criblage plus fin est nécessaire
  - Longueur 605 mm
  - Largeur 500 mm
  - Hauteur 461 mm
  - Poids 75 kg



- A37500** Fendeuse à vis
- Fendeuse de bois avec un vis conique
  - Vis équipé de pointe remplaçable
  - Equipé également d'une barre de retenue de la bûche qui empêche la rotation de la bûche lors de fendage
  - Poids 30 kg



- A37317** Balayeuse latérale
- Equipée de la même brosse Ø 1000 mm remplaçable réf. A32698 que la balayeuse latérale réf. A2971
  - Poids 67 kg
  - Peut également être monté sur l'adaptateur 90° réf. A37323 → balai au côté gauche du chargeur



- A37491** Fraise rotative
- Destinée à la préparation du sol à petite échelle
  - Equipée de deux couteaux
  - Profondeur de cultivation maxi 160 mm
  - Longueur 531 mm
  - Largeur 156 mm
  - Hauteur 283 mm
  - Poids 15 kg



- A37323** Adaptateur en angle 90°
- Tourne le dispositif de rotation multifonction 90° vers la droite ou vers la gauche
  - Longueur 630 mm
  - Largeur 651 mm
  - Hauteur 300 mm
  - Poids 41 kg



- A429932** Brosse de désherbage XL
- Consiste en 3 pc brosses d'acier Ø 600 mm montées ensemble
  - Diamètre maximum de 1240 mm
  - Hauteur 375 mm
  - Poids 64 kg



- A433646** Balayeuse latérale en acier
- Equipée d'une brosse de Ø 1000 mm à poils en acier
  - Poids 67 kg



- A431157** Brosse tresses acier XL
- Brosse avec 32 pc tresses en acier robustes
  - Diamètre maximum de 990 mm
  - Hauteur 370 mm
  - Poids 36 kg



- A37395** Benne à béton
- Volume: 140 l d'eau, 90 l de béton
  - Longueur 760 mm
  - Largeur 600 mm
  - Poids 50 kg



## Trancheuse

Avec la trancheuse hydraulique vous pouvez creuser des tranchées étroites dans les jardins, sans les endommager. Elle est entraînée par moteur hydraulique et réducteur planétaire. La profondeur de tranchées maxi est de 900 ou 1200 mm, suivant le modèle.

Trois types de chaînes sont disponibles : chaîne pour terre normale, chaîne pour sol gelé et chaîne avec dents au tungstène pour une terre dure. Largeurs de chaîne standards : soit 100 mm, 150 mm ou 200 mm.

- ✓ **Façon rapide et propre de faire les tranchées pour câbles électriques, tuyaux etc.**
- ✓ **Creuser une tranchées étroite de 100-200 mm et déplacer le sol du côté droit de la tranchées**
- ✓ **Très peu de dommages sur le sol dans la zone d'opération**



Profondeur de creusement	900 mm	900 mm	1200 mm
Largeur de tranche	100 mm	150 mm	150 mm
Référence	A33555	A33557	A35299

Autres types (largeur de chaîne et profondeur de creusement) disponibles, veuillez vous renseigner auprès de votre revendeur Avant.

	220	225	225LPG	313S	320S	320S+	420	423	520	523	525LPG	528	530	630	635	640	635i	640i	645i	650i	735	745	750	755i	760i	860i	R20	R28	R35	e5	e6
900	✗	✗	✗	✗	✗	+	✓	✗	✗	✗	✗	✗	+	+	+	✓	✓	✓	✓	✓	✓	✓	✓	✓	✓	✓	✗	+	✓	✗	✗
1200	✗	✗	✗	✗	✗	✗	✗	✗	✗	✗	✗	✗	✗	✗	✗	✗	✗	✓	✓	✓	✓	✗	✓	✓	✓	✓	✗	✗	✗	✗	✗

130

✓ Très compatible   
 + Compatible   
 ✗ Pas compatible

**Nouveau**

## Marteau-piqueur hydraulique

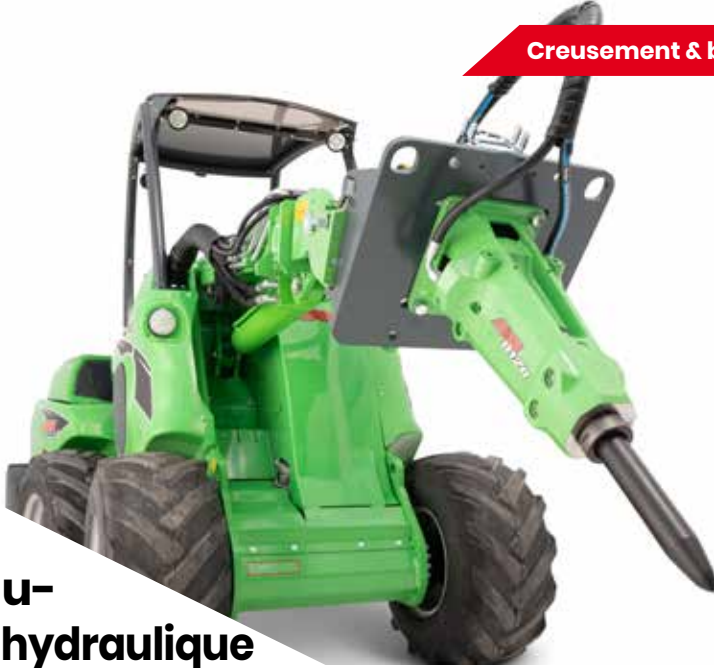

Le marteau-piqueur B120 est conçu particulièrement pour les chargeurs Avant. Il est un accessoire de démolition très compact et puissant avec une conception robuste, un gros diamètre et une plage de débit hydraulique importante de 15-50 litres/minute qui permet l'adaptation à presque tous les chargeurs Avant.

Le chargeur Avant avec un marteau-piqueur hydraulique est une combinaison parfaite pour la démolition : vous effectuez la démolition, déterminez le marteau-piqueur et attachez un godet en quelques secondes pour enlever les débris – très rapide et efficace, avec une seule machine. De plus, grâce aux dimensions compactes de l'ensemble vous pouvez travailler presque partout.

Le marteau-piqueur B120 présente un rapport puissance/poids et outil/poids élevé. Cela veut dire moins d'énergie nécessaire pour le travail, ce qui donne un taux de production plus élevé et une consommation de carburant plus faible. Il y a une soupape de réglage de pression dans le marteau qui contrôle la pression hydraulique de service. Cela permet une plage de débit hydraulique important avec une puissance élevée et constante. La protection anti-frappe à vide garantit que le marteau ne puisse être actionné tant qu'aucune pression n'est appliquée à l'outil. Ceci élimine toute contrainte sur les tirants et protège contre les défaillances prématurées.

Le marteau-piqueur B120 est réglé à l'usine pour donner une puissance maximum avec les chargeurs Avant. Il est équipé de kit de flexibles et accrochage pour Avant en standard – est donc prêt pour travailler.

En option:

Graissage automatique

A458088

Kit protection de l'outil

A458089



- ✓ **Marteau-piqueur insonorisé Avant de haute qualité – silencieux et puissant**
- ✓ **Réglé à l'usine pour donner une puissance maximum avec les chargeurs Avant**
- ✓ **Soupape de réglage de pression garantit une puissance élevée en continu**
- ✓ **Protection anti-frappe à vide protège contre les défaillances prématurées**
- ✓ **Équipé de flexibles et accrochage pour Avant – prêt pour travailler**

Poids de service	120 kg
Diamètre d'outil	50 mm
Plage de débit d'huile	15-50 lpm
Fréquence de frappe	750 – 2 250 coups/min
Pression de service	110 - 150 bar
Référence	A457752

220	225	225LPG	313S	320S	320S+	420	423	520	523	525LPG	528	530	630	635	640	635I	640I	645I	650I	735	745	750	755I	760I	860I	R20	R28	R35	e5	e6		
✗	✗	✗	✗	✗	✗	✗	✗	✓	✓	✓	✓	✓	✓	✓	✓	✓	✓	✓	✓	✓	✓	✓	✓	✓	✓	✓	✓	✓	✓	✓	✓	✓

✓ Très compatible

+ Compatible

✗ Pas compatible



## Epandeur d'asphalte Tarbox

Le Tarbox est un accessoire économique pour épandre l'asphalte normale, goudron, bitume etc. Il est idéal pour les trottoirs et endroits où les gros épandeurs d'asphalte ne peuvent pas accéder. L'épandeur est disponible avec une largeur de 1500 mm avec un offset de 180 mm sur les deux côtés. Une plaque limiteur de largeur de travail permet de remplir des tranchées et voies étroites également. La profondeur du matériel est contrôlée par deux vis. Le Tarbox est facile à utiliser et augmente la productivité sur chaque chantier.

- ✓ Remplissage depuis le camion par les goulottes
- ✓ Déchargement hydraulique aisé
- ✓ Plaque réglable pour contrôle facile de profondeur
- ✓ Plaque limiteur pour contrôler la largeur de travail (1500 mm maximum)



Largeur de travail	1500 mm maximum (peut être réglé avec la plaque limiteur)
Volume	315 l
Poids	350 kg
Référence	A438861

220	225	225LPG	313S	320S	320S+	420	423	520	523	525LPG	528	530	630	635	640	635i	640i	645i	650i	735	745	750	755i	760i	860i	R20	R28	R35	e5	e6		
✗	✗	✗	✗	✗	✗	✗	✗	✗	✗	✓	✓	✓	✓	✓	✓	✓	✓	✓	✓	✓	✓	✓	✓	✓	✓	✓	✓	✓	✓	✓	✓	✓
<span>✓</span> Très compatible <span>+</span> Compatible <span>✗</span> Pas compatible																																



## Épandeur d'asphalte

L'épandeur d'asphalte est un accessoire efficace pour les réparations et revêtement des crevasses, trous etc. dans les rues, routes, parkings et cours. Il est destiné à l'épandage de l'asphalte coulé et ne fonctionne pas avec l'asphalte conventionnel.

L'épandeur fait une bande d'asphalte de 700 mm de largeur entre les roues du chargeur, en roulant vers l'avant. Il y a une trappe hydraulique réglable pour doser l'asphalte. Une plaque de compactage à l'arrière de l'épandeur compacte l'asphalte – compactage additionnel avec un rouleau d'asphalte n'est pas nécessaire. L'appareil avance sur deux patins avec hauteur réglable, fabriqués d'acier Hardox.

L'épandage nécessaire de l'agrégat (sable) sur l'asphalte – pour atténuer la glissance – peut être fait simultanément avec le distributeur de sable Avant, monté à l'arrière du chargeur.

- ✔ **Réparation facile et rapide des surfaces en asphalte sur les rues, trottoirs, parkings etc.**
- ✔ **Destiné à l'épandage de l'asphalte coulé**
- ✔ **Plaque de compactage à l'arrière compacte l'asphalte – compactage additionnel avec un rouleau d'asphalte n'est pas nécessaire**
- ✔ **L'épandage de l'agrégat peut être fait simultanément avec le distributeur de sable monté à l'arrière du chargeur**



Largeur de travail	700 mm
Largeur hors tout	902 mm
Volume	360 l
Longueur	1050 mm
Hauteur	913 mm
Réglage en hauteur, plaque de compactage	0-40 mm
Poids	240 kg
Référence	A427857

220	225	225LPG	313S	320S	320S+	420	423	520	523	525LPG	528	530	630	635	640	635I	640I	645I	650I	735	745	750	755I	760I	860I	R20	R28	R35	e5	e6					
✗	✗	✗	✗	✗	✗	✗	✗	✗	✗	+	+	+	✔	✔	✔	✔	✔	✔	✔	✔	✔	✔	✔	✔	✔	✔	+	✔	✔	+	+				
																	✔	Très compatible		+	Compatible		✗	Pas compatible											



# Raboteuse d'asphalte

La raboteuse d'asphalte est l'accessoire idéal pour la réparation de trous et de crevasses, et pour raboter du béton également si nécessaire. Elle rabote la surface d'asphalte jusqu'à une profondeur de 80 mm, ce qui facilite considérablement les travaux de réparation. Il y a des dents différentes pour raboter l'asphalte et le béton.

Un pulvérisateur d'eau est disponible en option. Il monte sur la raboteuse et est équipé d'un réservoir d'eau de 120 l et une barre de lavage (le même que celui de la balayeuse avec bac de ramassage Avant), une pompe à membrane et crépine. Il est également possible de monter 3 pc masses Avant de 29 kg sur le support du réservoir, pour poids supplémentaire lorsque l'on rabote l'asphalte ou béton dur.

Si le déplacement latéral de la raboteuse est nécessaire, l'adaptateur à déplacement latéral hydraulique réf. A37235 est disponible en option. L'adaptateur nécessite la deuxième prise hydraulique à l'avant sur le chargeur, disponible en option.



En options : Pulvérisateur d'eau

- Monte sur la raboteuse
- Réservoir de 120 l + barre de lavage (idem à la balayeuse 1500 mm avec bac & godet balayeur), pompe à membrane & crépine
- 3 pc masses arrière Avant de 29 kg réf. A35957 peuvent être montées sur le support du réservoir
- Référence A37386

Dents disponibles :

- 66393 Dent pour asphalte (standard)
- 66392 Dent pour béton

- ✓ **Raboteuse puissante pour la réparation de trous et de crevasses, et rabotage du béton**
- ✓ **Dents différentes pour l'asphalte et le béton disponibles**
- ✓ **Pulvérisateur d'eau et adaptateur à déplacement latéral hydraulique disponibles en option**

Largeur de travail	300 mm
Largeur hors tout	660 mm
Profondeur de travail	0-80 mm
Dents	29 pc
Hauteur	480 mm
Longueur	810 mm
Poids	245 kg
Référence	A432621

220	225	225LPG	313S	320S	320S+	420	423	520	523	525LPG	528	530	630	635	640	635i	640i	645i	650i	735	745	750	755i	760i	860i	R20	R28	R35	e5	e6	
✗	✗	✗	✗	✗	✗	✗	✗	✗	✗	✗	✗	✗	✗	✗	+	+	+	+	✓	✓	✓	✓	✓	✓	✓	✓	✗	✗	+	✗	✗

## Godet malaxeur à béton

Le godet malaxeur à béton est un outil pratique pour faire du béton dans les endroits où il n'y a pas d'électricité disponible, ou s'il faut transporter ou lever le béton dans un endroit difficile à accéder. Le godet est équipé d'une vis malaxeur et une grille de protection. Deux modèles disponibles : godet avec une capacité de 210 l (deux versions : vidange par la trappe hydraulique soit au centre soit sur le côté gauche du godet) et un godet plus important de 320 l avec vidange au centre. L'ouverture de la trappe est contrôlée depuis la poste de conduite. Le godet est également équipé d'un tuyau flexible de vidange, longueur de 1350 mm, qui monte sur la trappe. Cela permet la vidange un peu plus loin du godet.

- ✓ **Façon efficace et facile de faire du béton dans les endroits où il n'y a pas d'électricité disponible**
- ✓ **Le béton malaxé est facile à transporter dans le godet et à vidanger à l'endroit voulu**
- ✓ **Chargement de sable au niveau du sol tout comme les godets classiques**
- ✓ **Le béton peut être vidangé jusqu'à une hauteur de plus de 2 m d'une façon aisée et exacte**



Model	200	350
Largeur hors tout	1490 mm	1700 mm
Épaisseur vis malaxeur	400 mm	480 mm
Capacité	210 l	320 l
Poids à vide	299 kg	420 kg
Poids maximum	794 kg	1188 kg
Diamètre trappe de vidange	180 mm	180 mm
Longueur tuyau de vidange	1350 mm	1350 mm
Référence, vidange au centre	A36473	A447861
Référence, vidange à gauche	A37241	-

	220	225	225LPG	313S	320S	320S+	420	423	520	523	525LPG	528	530	630	635	640	635I	640I	645I	650I	735	745	750	755I	760I	860I	R20	R28	R35	e5	e6	
200	✗	✗	✗	✗	✗	✗	✗	✗	✗	+	+	+	✓	✓	✓	✓	✓	✓	✓	✓	✓	✓	✓	✓	✓	✓	✓	✓	✓	✓	+	+
350	✗	✗	✗	✗	✗	✗	✗	✗	✗	✗	✗	✗	✗	✗	✗	✗	✗	✗	✗	✗	✗	✗	✓	✓	✓	✓	✓	✗	✗	✗	✗	✗

✓ Très compatible   
 + Compatible   
 ✗ Pas compatible



## Benne à béton

La benne à béton est un outil pratique pour faire le béton dans les endroits où il n'y a pas d'électricité disponible, ou s'il faut transporter ou lever le béton dans un endroit difficile à accéder. Le malaxeur est entraîné par un moteur hydraulique et le vidange se fait tout simplement en basculant la benne vers l'avant.

- ✓ **Accessoire avantageux pour malaxage de béton plus occasionnel**
- ✓ **Façon facile de faire du béton dans les endroits où il n'y a pas d'électricité disponible**
- ✓ **Le béton malaxé est facile à transporter dans le godet et vidanger dans la place voulue**



Capacité	100/170 l (béton/eau)
----------	--------------------------

Entraînement	hydraulique
--------------	-------------

Poids	65 kg
-------	-------

Référence	A36951
-----------	--------

220 ✗ 225 ✗ 225LPG ✗ 313S ✓ 320S ✓ 320S+ ✓ 420 ✓ 423 ✓ 520 ✓ 523 ✓ 525LPG ✓ 528 ✓ 530 ✓ 630 ✓ 635 ✓ 640 ✓ 635i ✓ 640i ✓ 645i ✓ 650i ✓ 735 ✓ 745 ✓ 750 ✓ 755i ✓ 760i ✓ 860i ✓ R20 ✓ R28 ✓ R35 ✓ e5 ✓ e6 ✓



## Plaque vibrante

La plaque vibrante hydraulique est utilisée pour compacter des sols. L'attelage sur l'Avant est simple à réaliser. Le compactage est facile et sûr avec la plaque, assis sur le siège – l'opérateur n'est pas exposé aux vibrations ou au bruit excessif.

- ✓ **Compactage efficace aussi dans les endroits où l'on ne peut pas travailler avec les compacteurs plus importants**
- ✓ **Accrochage facile et rapide sur chargeur Avant**



Poids	150 kg
Dimensions	285 x 500 mm
Force de vibration	900 kg
Fréquence de vibration	2000 bpm
Référence	A21012

220	225	225LPG	313S	320S	320S+	420	423	520	523	525LPG	528	530	630	635	640	635i	640i	645i	650i	735	745	750	755i	760i	860i	R20	R28	R35	e5	e6	
✗	✗	✗	✗	✗	✗	✗	✓	✓	✓	✓	✓	✓	✓	✓	✓	✓	✓	✓	✓	✓	✓	✓	✓	✓	✓	✓	✓	✓	✓	✓	✓
																	+	Très compatible		+ Compatible		✗ Pas compatible									



## Grattoir à disque

Le grattoir à disque est un outil excellent et économique pour l'enlèvement de tapis et de carrelage sur les chantiers de démolition et de rénovation. Le disque résistant enlève le tapis et le carrelage rapidement et efficacement.

- ✓ **Enlèvement efficace et économique de tapis**
- ✓ **Monte sur tous chargeurs Avant**
- ✓ **Equipé de deux masses arrières 29 kg d'Avant, réf. A35957**



Diamètre disque	560 mm
Longueur	960 mm
Largeur	560 mm
Hauteur	507 mm
Poids	83 kg
Référence	A36910

220	225	225LPG	313S	320S	320S+	420	423	520	523	525LPG	528	530	630	635	640	635i	640i	645i	650i	735	745	750	755i	760i	860i	R20	R28	R35	e5	e6	
✓	✓	✓	✓	✓	✓	✓	✓	✓	✓	✓	✓	✓	✓	✓	✓	✓	✓	✓	✓	✓	✓	✓	✓	✓	✓	✓	✓	✓	✓	✓	✓



## Pompe immergée

La pompe immergée hydraulique est un accessoire très utile pour le transfert de quantités importantes des eaux claires ou chargées ou autres liquides : assèchement de locaux inondés (caves, sous-sols, habitations), vidange de bassins ou réservoirs etc. Le débit est très élevé : de 2000 l/min maximum, et les liquides peuvent être pompés de 20 m de profondeur. La pompe est équipée d'un tuyau de refoulement de 16,5 m. Le kit flexibles hydrauliques de 10 m, en option, est le même que pour les accessoires portatifs.

- ✓ **Pompe efficace pour drainage des eaux ou autres liquides dans les caves, sous-sols, bassins, réservoirs etc.**
- ✓ **Les liquides peuvent être pompés à 20 m de profondeur**
- ✓ **Equipée d'un tuyau de refoulement de 16,5 m**

Débit maxi	2000 l/min
Profondeur maxi	20 m
Débit hydr. extérieures maxi	40 l/min
Largeur	350 mm
Hauteur	700 mm
Poids	20 kg
Référence	A36708

En option :

Kit flexibles hydrauliques, longueur 10 m, avec multiconnecteur, réf. A36707

220	225	225LPG	313S	320S	320S+	420	423	520	523	525LPG	528	530	630	635	640	635i	640i	645i	650i	735	745	750	755i	760i	860i	R20	R28	R35	e5	e6	
✓	✓	✓	✓	✓	✓	✓	✓	✓	✓	✓	✓	✓	✓	✓	✓	✓	✓	✓	✓	✓	✓	✓	✓	✓	✓	✓	✓	✓	✓	+	+



Très compatible



Compatible



Pas compatible



## Fourche crocodile

Cet accessoire polyvalent peut être utilisé pour le levage et le transport d'une multitude de matériels que l'on ne peut pas manipuler avec un godet ou une fourche à palettes. Le grappin est équipé d'un vérin hydraulique ce qui permet une grande ouverture du grappin jusqu'à la position verticale. Cela, avec la force de pression importante du vérin, garantit une manipulation aisée des charges. Largeur hors tout est de 900 mm – c'est-à-dire que l'on peut passer par les portes étroites et travailler dans les endroits serrés.

- ✓ **Fourche hydraulique pour le levage et le transport d'une multitude de matériels**



Largeur	Poids	Référence
900 mm	65 kg	A110

220	225	225LPG	313S	320S	320S+	420	423	520	523	525LPG	528	530	630	635	640	635i	640i	645i	650i	735	745	750	755i	760i	860i	R20	R28	R35	e5	e6	
✓	✓	✓	+	+	+	+	+	✗	✗	✗	✗	✗	✗	✗	✗	✗	✗	✗	✗	✗	✗	✗	✗	✗	✗	✗	✗	✗	✗	✗	✗



## Fourche crocodile lourde

Une fourche crocodile robuste avec un vérin hydraulique puissant, peut être monté sur tous les modèles des séries 300-700. Les dents fortes, type couteau, dans la partie supérieure pénètrent très bien dans toutes les types de fourrage. La fourche est équipée de dents remplaçables en acier haute densité, fixées par écrous. La fourche s'ouvre jusqu'à la position verticale, ce qui permet une manutention aisée des balles par exemple.

- ✓ **Fourche compacte, bien adaptée à la distribution d'ensilage dans les endroits étroits**
- ✓ **Côtés arrondis de la partie supérieure – rayon de braquage moins important de la machine**
- ✓ **Dents renforcées**
- ✓ **Platine d'accroche pour augmenter l'angle de vidange de 17° disponible en option**



Largeur	Poids	Référence
800 mm	120 kg	A428328
900 mm	126 kg	A36299
1050 mm	138 kg	A36313
1300 mm	160 kg	A36319

En option :

Platine d'accroche pour augmenter l'angle de vidange de 17° A36337 (pour travaux spéciaux uniquement, risque de crevaison)

220	225	225LPG	313S	320S	320S+	420	423	520	523	525LPG	528	530	630	635	640	635I	640I	645I	650I	735	745	750	755I	760I	860I	R20	R28	R35	e5	e6
+	+	+	✓	✓	✓	✓	✓	✓	✓	✓	✓	✓	✓	✓	✓	✓	✓	✓	✓	+	+	+	+	+	+	✓	✓	✓	✓	✓
																✓	Très compatible		+	Compatible		×	Pas compatible							



## Fourche crocodile XL

La fourche crocodile XL est plus importante, avec trois largeurs, destinée aux séries 500-700. Elle peut transporter jusqu'à 30 % de plus d'ensilage, sans perdre la visibilité sur la table d'alimentation. La construction ouverte du grappin donne une visibilité améliorée lorsqu'il se trouve en haut. Conception robuste avec deux vérins importants. Equipée de dents remplaçables d'acier forgé, aussi dans le grappin supérieur.

- ✓ **Fourche crocodile plus importante, pour les exploitations plus importantes**
- ✓ **Conception ouverte de la partie supérieure → meilleure visibilité en roulant avec la fourche ouverte**
- ✓ **Partie supérieure équipée de deux vérins – plus de force de pression**



Largeur	Poids	Référence
1300 mm	230 kg	A441007
1450 mm	245 kg	A440998
1600 mm	260 kg	A440586

En option :  
Platine d'accroche pour augmenter l'angle de vidange de 17° A34587

220	225	225LPG	313S	320S	320S+	420	423	520	523	525LPG	528	530	630	635	640	635i	640i	645i	650i	735	745	750	755i	760i	860i	R20	R28	R35	e5	e6		
✗	✗	✗	✗	✗	✗	✗	✗	✗	✗	✓	✓	✓	✓	✓	✓	✓	✓	✓	✓	✓	✓	✓	✓	✓	✓	✓	✓	✓	✓	✓	✓	✓
142																																
										✓	Très compatible		+	Compatible		✗	Pas compatible															



## Lame à ensilage

La lame est destinée à déplacer à nouveau le fourrage qui n'a pas été mangé par les animaux. Elle monte sur les fourches crocodile lourde et XL de façon aisée : par fermer le grappin de la fourche crocodile sur la lame. Elle peut être prise par la fourche soit depuis la droite soit depuis la gauche, donc on peut déplacer le fourrage vers la droite ou la gauche suivant le besoin. La lame à ensilage est équipée d'un tranchant résistant en nylon.

- ✓ **Façon aisée et économique de déplacer le fourrage qui n'a pas été mangé par les animaux**
- ✓ **Monte sur les fourches crocodile lourde et XL**
- ✓ **Peut être pris depuis deux sens – déplace l'ensilage vers la droite ou vers la gauche**



Longueur de lame	1800 mm
Largeur de travail	1100 mm
Hauteur de lame	400 mm
Poids	92 kg
Référence	A37111

220	225	225LPG	313S	320S	320S+	420	423	520	523	525LPG	528	530	630	635	640	635I	640I	645I	650I	735	745	750	755I	760I	860I	R20	R28	R35	e5	e6		
✗	✗	✗	✓	✓	✓	✓	✓	✓	✓	✓	✓	✓	✓	✓	✓	✓	✓	✓	✓	✓	✓	✓	✓	✓	✓	✓	✓	✓	✓	✓	✓	✓

✓ Très compatible

+ Compatible

✗ Pas compatible



## Lame de nettoyage sur fourche crocodile

Destinée au nettoyage de la table d'alimentation avant d'y mettre du nouveau ensilage, la lame se monte sur la fourche crocodile à l'aide d'une fixation rapide : emboîtez les dents de la fourche sur la lame et verrouillez la lame avec la partie supérieure de la fourche. La lame est équipée d'un tranchant en caoutchouc, ce qui garantit un nettoyage efficace. Une lame de côté est en équipement standard.

ATTENTION ! Disponible uniquement avec la fourche Avant.

- ✓ **La façon la plus facile pour nettoyer la table d'alimentation**
- ✓ **La lame se monte sur la fourche crocodile : emboîtez les dents de la fourche sur la lame et verrouillez la lame avec la partie supérieure de la fourche → vous pouvez faire cela confortablement assis au poste de conduite**



En option :  
lame de côté supplémentaire, réf. A46337

### Pour fourche crocodile lourde

Largeur, lame principale	1200 mm
Largeur, lame de côté	550 mm
Poids	50 kg
Référence	A2936

### Pour fourche crocodile XL

Largeur, lame principale	1650 mm
Largeur, lame de côté	550 mm
Poids	75 kg
Référence	A35512

220	225	225LPG	313S	320S	320S+	420	423	520	523	525LPG	528	530	630	635	640	635i	640i	645i	650i	735	745	750	755i	760i	860i	R20	R28	R35	e5	e6		
✗	✗	✗	✓	✓	✓	✓	✓	✓	✓	✓	✓	✓	✓	✓	✓	✓	✓	✓	✓	✓	✓	✓	✓	✓	✓	✓	✓	✓	✓	✓	✓	✓





## Godet distributeur d'ensilage

Le godet distributeur d'ensilage est équipé d'un tapis situé au fond qui est entraîné hydrauliquement et qui décharge du côté droit ou gauche. Il est possible de distribuer de l'ensilage coupé, céréales concassées etc. Le chargement peut se faire directement au sol en basculant le godet et l'entrée de la matière est facilitée par le bord biseauté. L'alimentation est réglable avec les trappes sur les deux côtés. Le réglage manuel des trappes est en standard, le réglage hydraulique est disponible en option.

La capacité du godet est de 650 l, c'est-à-dire pour 10 animaux environ – distribution à 50 animaux en 10 minutes.

- ✓ Façon aisée et rapide de distribuer de l'ensilage coupé, céréales concassées etc.
- ✓ Déchargement sur les deux côtés
- ✓ Trappes de côté réglables – réglage hydraulique depuis le poste de conduite disponible en option



En option :  
Réglage hydraulique des trappes de côté, réf. A429734

Volume	650 l
Largeur du godet	1100 mm
Largeur hors tout	1360 mm
Hauteur	1200 mm
Poids	328 kg
Référence	A424013

Le kit interrupteurs Opticontrol® (en option) est nécessaire sur le chargeur si le godet est équipé de trappes hydrauliques.

220	225	225LPG	313S	320S	320S+	420	423	520	523	525LPG	528	530	630	635	640	635i	640i	645i	650i	735	745	750	755i	760i	860i	R20	R28	R35	e5	e6
✗	✗	✗	✗	+	+	+	+	+	+	+	+	+	+	+	+	+	+	+	+	+	+	+	+	+	+	+	+	+	+	+
																	✓													
																	Très compatible													
																	+													
																	Compatible													
																	✗													
																	Pas compatible													



## Vis à fourrage

Une façon efficace de déplacer à nouveau avant les animaux le fourrage qui n'a pas été mangé. En déplaçant le vis mélange le fourrage et par suite le fourrage frais revient en haut.

Avec le vis à fourrage la vitesse de déplacement peut être plus élevée, plus de 10 km/h. Le fourrage peut être déplacé sur les deux côtés, simplement en changeant le sens de rotation. Le tranchant en plastique à l'arrière du vis garantit un nettoyage très efficace de la table d'alimentation.

- ✓ **Façon aisée et rapide de déplacer le fourrage aux animaux**
- ✓ **Déchargement sur les deux côtés**
- ✓ **Très efficace, aussi dans les exploitations plus importantes**
- ✓ **Tranchant en plastique pour nettoyage efficace de la table d'alimentation**
- ✓ **Equipé de barre de protection du vis**



Largueur de travail	1400 mm
Largueur hors tout	1635 mm
Poids	120 kg
Référence	A21506

220	225	225LPG	313S	320S	320S+	420	423	520	523	525LPG	528	530	630	635	640	645I	650I	735	745	750	755I	760I	860I	R20	R28	R35	e5	e6	
✗	✗	✗	✓	✓	✓	✓	✓	✓	✓	✓	✓	✓	✓	✓	✓	✓	✓	✓	✓	✓	✓	✓	✓	✓	✓	✓	✓	✓	✓



## Godet désileur

Un godet désileur performant et robuste, équipé de deux vérins hydrauliques. Avec ce godet on peut facilement couper l'ensilage et le distribuer aux animaux. Les coupeaux sont fabriqués d'acier spécial : ils coupent très efficacement et donnent une surface très lisse dans le silo. Cela empêche l'air d'entrer dans l'ensilage et l'échauffement. Grâce à la construction ouverte, la visibilité pendant la distribution est excellente. Dents en acier haute densité.

- ✓ **Construction légère, robuste et forte, coupe efficacement l'ensilage compacté également**
- ✓ **Capacité : godet 1000 mm pour 8 animaux, godet 1300 mm cutter pour 12 animaux à la fois**
- ✓ **Construction ouverte, visibilité excellent aussi pendant la distribution**
- ✓ **Dents en acier haute densité**



Largeur	1000 mm	1300 mm
Poids	245 kg	280 kg
Référence	A21276	A21257

220	225	225LPG	313S	320S	320S+	420	423	520	523	525LPG	528	530	630	635	640	635I	640I	645I	650I	735	745	750	755I	760I	860I	R20	R28	R35	e5	e6
✗	✗	✗	✗	+	+	+	+	✓	✓	✓	✓	✓	✓	✓	✓	✓	✓	✓	✓	✓	✓	✓	✓	✓	✓	✓	✓	✓	+	+
																	✓	Très compatible		+	Compatible		✗	Pas compatible						



## Balayeuse latérale

La balayeuse latérale, entraînée par un moteur hydraulique, est un accessoire utile pour le balayage sur le côté ou le long d'un mur. Rotation dans les deux sens, orientation manuelle.

- ✓ **Balayeuse robuste, déplace le matériel d'une façon efficace**
- ✓ **Orientation manuelle permet le balayage sur le côté et le long d'un mur également, +/- 57° (1090 mm)**



Largeur de travail	1000 mm
Diamètre de balai	1000 mm
Orientation	+/- 57 °
Matériel de balai	Nylon
Poids	70 kg
Référence	A2971

220	225	225LPG	313S	320S	320S+	420	423	520	523	525LPG	528	530	630	635	640	635i	640i	645i	650i	735	745	750	755i	760i	860i	R20	R28	R35	e5	e6	
✓	✓	✓	✓	✓	✓	✓	✓	✓	✓	✓	✓	✓	✓	✓	✓	✓	✓	✓	✓	✓	✓	✓	✓	✓	✓	✓	✓	✓	✓	+	+



## Pince à balles rondes

Avec la pince vous pouvez transporter les balles rondes enrubannées, les balles de foin et autres balles rondes sans aucun dommage. La construction robuste mais légère permet une charge utile la meilleure possible (voir tableau ci-dessous).

- ✓ **Transportez les balles rondes enrubannées sans aucun dommage**
- ✓ **Avec Avant et la pince vous pouvez empiler trois balles rondes**



Poids	120 kg
Poids de balle maximum	
Avant série 400	400 kg
Avant 520/523	550 - 650 kg
Avant 528/530	850 - 950 kg
Avant série 600	950 - 1050 kg
Avant série 700	1100 - 1200 kg
Avant série 800	1100 - 1200 kg
Ouverture pince maxi	1500 mm
Diamètre balle	950 - 1450 mm
Référence	A21166

220	225	225LPG	313S	320S	320S+	420	423	520	523	525LPG	528	530	630	635	640	635i	640i	645i	650i	735	745	750	755i	760i	860i	R20	R28	R35	e5	e6		
✗	✗	✗	✗	+	+	✓	✓	✓	✓	✓	✓	✓	✓	✓	✓	✓	✓	✓	✓	✓	✓	✓	✓	✓	✓	✓	✓	✓	✓	✓	✓	✓
																	✓	+	✗													
																	Très compatible	Compatible	Pas compatible													



## Pic balles à largeur réglable

Le pic balles est un outil économique pour la manutention des balles enrubannées sans aucun dommage. La distance entre les fourches peut être réglée à la main. L'arceau arrière supporte la balle durant le levage et le déplacement. Le pic balles est un bon choix pour les travaux où les balles peuvent être déplacées sans les pincer. D'autre part le pic balles n'est pas aussi polyvalent que la pince à balles.

- ✓ **Accessoire économique pour manutention des balles enrubannées**
- ✓ **Distance entre les fourches réglable**
- ✓ **Accessoire utile pour les travaux où l'on n'a pas besoin de saisir les balles rondes**



Largeur (min.)	1035 mm
Poids	83 kg
Référence	A36262

- 220 ✗ 225 ✗ 225LPG ✗ 313S ✗ 320S + 320S+ + 420 ✓ 423 ✓ 520 ✓ 523 ✓ 525LPG ✓ 528 ✓ 530 ✓ 630 ✓ 635 ✓ 640 ✓ 635i ✓ 640i ✓ 645i ✓ 650i ✓ 735 ✓ 745 ✓ 750 ✓ 755i ✓ 760i ✓ 860i ✓ R20 ✓ R28 ✓ R35 ✓ e5 ✓ e6 ✓



## Pic bottes

Le pic bottes est un accessoire économique, facile à utiliser, avec lequel vous pouvez transporter tous les types de balles rondes et carrées de foin, de paille etc.

- ✓ Façon économique et facile de lever et de transporter les balles
- ✓ Deux modèles : pour balles rondes et balles carrées



Modèle	Pic bottes pour balles carrées	Pic bottes pour balles rondes
Largeur	1005 mm	1220 mm
Longueur	1145 mm	1150 mm
Poids	58 kg	55 kg
Dents	3 pc	2 pc
Référence	A410225	A410224

- 220  225  225LPG  313S  320S  320S+  420  423  520  523  525LPG  528  530  630  635  640  635I  640I  645I  650I  735  745  750  755I  760I  860I  R20  R28  R35  e5  e6

✓ Très compatible

+ Compatible

✗ Pas compatible



## Coupe-balles rondes

La coupe-balles Avant peut couper aussi les balles rondes gelées qui sont difficiles à manipuler. Grâce à la forme du couteau et du vérin hydraulique puissant la coupe est rapide et efficace. La balle peut également être déplacée avec la coupe-balles. La construction ouverte permet de couper les balles rondes de largeurs différentes.

- ✓ **Coupe-balles rondes puissante, capable de couper les balles gelées également**
- ✓ **Les balles peuvent être transportées sans les couper**
- ✓ **Construction ouverte permet de couper les balles de largeurs différentes**



Force de coupe	2,2 t
Dents	2 pc longue, 2 pc court
Longueur de couteau	1987 mm
Longueur hors tout	2050 mm
Largeur	1250 mm
Hauteur couteau levé	2200 mm
Hauteur couteau en bas	980 mm
Poids	305 kg
Référence	A36199

220 ✗ 225 ✗ 225LPG ✗ 313S ✗ 320S ✗ 320S+ ✗ 420 + 423 + 520 ✓ 523 ✓ 525LPG ✓ 528 ✓ 530 ✓ 630 ✓ 635 ✓ 640 ✓ 635i ✓ 640i ✓ 645i ✓ 650i ✓ 735 ✓ 745 ✓ 750 ✓ 755i ✓ 760i ✓ 860i ✓ R20 ✓ R28 ✓ R35 ✓ e5 + e6 +





## Godet à litière

Avec le godet à litière vous pouvez très facilement et rapidement distribuer sans poussière des sciures, des copeaux, de la paille broyée et du sable. La distribution droite et gauche est de série. Le tapis de distribution est composé d'une bande en caoutchouc, largeur 300 mm, entraînée par un moteur hydraulique. La vitesse du tapis peut être réglée en changeant le régime du moteur thermique.

L'arbre agitateur, monté au centre, garantit une distribution égale du matériel sur le tapis. Le godet peut être équipé, en option, d'une lame de nettoyage en caoutchouc qui se monte au-dessous du godet.

- ✓ **Distribution efficace des litières différentes**
- ✓ **Équipé d'un tapis de 300 mm de largeur – vitesse de tapis réglable**
- ✓ **Distribution droite et gauche**
- ✓ **Lame de nettoyage en caoutchouc disponible en option**



Volume	800 l
Largeur de tapis	300 mm
Vitesse de tapis	0-10 m/s, réglable en continu
Largeur	1400 mm
Poids	340 kg
Référence	A36532

En option :

Lame de nettoyage en caoutchouc A37162

220	225	225LPG	313S	320S	320S+	420	423	520	523	525LPG	528	530	630	635	640	635I	640I	645I	650I	735	745	750	755I	760I	860I	R20	R28	R35	e5	e6
✗	✗	✗	✗	+	+	+	+	✓	✓	✓	✓	✓	✓	✓	✓	✓	✓	✓	✓	✓	✓	✓	✓	✓	✓	✓	✓	✓	+	+
																	✓	Très compatible		+	Compatible		✗	Pas compatible						



## Fourche à fumier

La fourche à fumier Avant est destinée à prendre le fumier, mais peut également être utilisée pour distribuer de la paille, etc. Les dents longues pénètrent très facilement dans du fumier compact mais peuvent aussi porter des charges lourdes.

✔ **Fourche à fumier forte, équipée de dents en acier à haute limite élastique, boulonnées et remplaçables**



Largeur	1100 mm
Longueur de dent	1000 mm
Longueur hors tout	1110 mm
Hauteur	415 mm
Poids	60 kg
Référence	A36038

220	225	225LPG	313S	320S	320S+	420	423	520	523	525LPG	528	530	630	635	640	635i	640i	645i	650i	735	745	750	755i	760i	860i	R20	R28	R35	e5	e6	
✗	✗	✗	✔	✔	✔	✔	✔	✔	✔	✔	✔	✔	✔	✔	✔	✔	✔	✔	✔	✔	✔	✔	✔	✔	✔	+	✔	✔	✔	✔	✔



## Godet distributeur de grain et de farine

Le distributeur de grain Avant est un godet de 300 l, équipé d'un moteur hydraulique et d'une vis de 200 mm de diamètre, destiné à la distribution de farine, de grain cassé, etc. Le godet est disponible en deux versions : avec déchargement soit à droite soit à gauche. Le basculement se fait jusqu'à la position horizontale, ce qui permet un chargement facile.

- ✓ **Distribution aisée de grain, de farine etc.**
- ✓ **Peut être rempli comme un godet normal depuis le sol**
- ✓ **Deux versions disponibles : déchargement à droite ou à gauche**



Capacité	300 l
Largeur	1100 mm
Poids	90 kg
Référence, déchargement à droite	A1194
Référence, déchargement à gauche	A36559

220	225	225LPG	313S	320S	320S+	420	423	520	523	525LPG	528	530	630	635	640	635I	640I	645I	650I	735	745	750	755I	760I	860I	R20	R28	R35	e5	e6
✗	✗	✗	✓	✓	✓	✓	✓	✓	✓	✓	✓	✓	✓	✓	✓	✓	✓	✓	✓	✓	✓	✓	✓	✓	+	✓	✓	✓	+	+

✓ Très compatible

+ Compatible

✗ Pas compatible



## Godet distributeur de grain et de farine XL

Le distributeur de grain gros volume de 500 l est destiné surtout aux séries 600-800. Il est un outil idéal pour la distribution de farine, de grain et grain cassé, fourrage en forme de granulé etc.

Grâce à la vis hydraulique d'alimentation robuste de 210 mm de diamètre qui peut être tournée dans les deux sens le matériel peut être déchargé à droite ou à gauche. Les trappes de côté réglables et bien étanches garantissent que le matériel ne peut pas tomber du godet de façon involontaire. Le basculement se fait jusqu'à la position horizontale, ce qui permet un chargement facile.

Deux modèles disponibles : avec réglage manuelle ou réglage hydraulique des trappes de côté.

- ✔ **Distribution aisée de grain, de farine etc.**
- ✔ **Distribution droite et gauche**
- ✔ **Peut être rempli comme un godet normal depuis le sol**
- ✔ **Trappes de côté réglables - réglage hydraulique depuis le poste de conduite disponible en option**



Volume	500 l
Largeur godet	1300 mm
Largeur hors tout avec guides en caoutchouc	1650 mm
Hauteur	960 mm
Longueur	940 mm
Poids	250 kg
Référence avec trappes manuelles	A435290
Référence avec trappes hydrauliques	A439905

220	225	225LPG	313S	320S	320S+	420	423	520	523	525LPG	528	530	630	635	640	635i	640i	645i	650i	735	745	750	755i	760i	860i	R20	R28	R35	e5	e6		
✗	✗	✗	✗	✗	✗	✗	✗	✗	✗	✗	✗	✗	✗	✗	✗	✗	✗	✗	✗	✗	✗	✗	✗	✗	✗	✗	✗	✗	✗	✗	✗	✗
						+	+	✔	✔	✔	✔	✔	✔	✔	✔	✔	✔	✔	✔	✔	✔	✔	✔	✔	✔	✔	✔	✔	✔	✔	✔	✔



## Adaptateur 3 points

L'adaptateur 3 points permet de déplacer les accessoires agricoles avec Avant, pour stockage et nettoyage par exemple. Cela peut être pratique surtout dans des endroits restreints et dans les situations où la manipulation avec un tracteur est difficile.

Les crochets d'attelage Avant peuvent également être montés sur l'adaptateur 3 points.

Attention : veuillez lire également la limitation de responsabilité à la page 182 concernant le montage de l'adaptateur sur les chargeurs Avant



- ✓ **Façon facile de manipuler les accessoires agricoles avec attelage 3 points**
- ✓ **Equipé d'attelage CAT2 – kit d'attelage CAT1 disponible en option**
- ✓ **Les crochets d'attelage Avant peuvent également être montés sur l'adaptateur 3 points**

Attelage	CAT 2
Poids	57 kg
Référence	A36433

En options :

Adaptateur pour attelage CAT1 A418980

Crochet d'attelage avec boule 50 mm A417323

Crochet d'attelage avec boule 50 mm et axe d'attelage A417337

220	225	225LPG	313S	320S	320S+	420	423	520	523	525LPG	528	530	630	635	640	635I	640I	645I	650I	735	745	750	755I	760I	860I	R20	R28	R35	e5	e6					
✓	✓	✓	✓	✓	✓	✓	✓	✓	✓	✓	✓	✓	✓	✓	✓	✓	✓	✓	✓	✓	✓	✓	✓	✓	✓	✗	✓	✓	✓	✓	✓				
																	✓	Très compatible		+	Compatible		✗	Pas compatible											



## Mixeur à lisier

Le mixeur à lisier est destiné surtout aux stabulations bovines avec caillebotis, pour mixer et faciliter l'écoulement du lisier dans le canal.

Le mixeur est entraîné par un moteur hydraulique et équipé d'un arbre et hélice en acier résistants aux acides. L'épaisseur du mixeur est de 25 mm et la largeur de 490 mm, donc il passe entre les caillebotis dans le canal à lisier. La profondeur du travail est de 1,5 m maximum. Il y a un boulon sur l'arbre qui montre la position de l'hélice : lorsque le boulon se trouve en travers par rapport au chargeur le mixeur peut être levé du canal. Le mixeur est également équipé d'une prise d'eau dans la partie supérieure de la charpente tubulaire de l'appareil. L'eau est conduite dans le tube vers l'hélice en bas.

- ✓ **Accessoire pour mixer le lisier aux stabulations bovines avec caillebotis**
- ✓ **Entraîné par un moteur hydraulique et équipé d'une hélice qui mélange le lisier**
- ✓ **Passé entre les caillebotis dans le canal à lisier en dessous – il n'y a pas besoin de lever des caillebotis lourds**
- ✓ **Charpente en acier galvanisé, arbre et hélice en acier résistants aux acides**
- ✓ **Prise pour tuyau d'eau dans la charpente**



Épaisseur x largeur de charpente	25 mm x 490 mm
Profondeur de travail maximum	1500 mm
Largeur hors tout	550 mm
Longueur	920 mm
Hauteur	2155 mm
Poids	75 kg
Référence	A37389

220	225	225LPG	313S	320S	320S+	420	423	520	523	525LPG	528	530	630	635	640	635i	640i	645i	650i	735	745	750	755i	760i	860i	R20	R28	R35	e5	e6		
✗	✗	✗	✓	✓	✓	✓	✓	✓	✓	✓	✓	✓	✓	✓	✓	✓	✓	✓	✓	✓	✓	✓	✓	✓	✓	✓	✓	✓	✓	✓	✓	✓

## Fourche à crottins de cheval

La fourche à crottins est un accessoire économique et non compliqué pour ramassage du crottins de cheval. Elle fonctionne bien sur différentes surfaces (sciure, manège etc.). Monte sur tous les godets Avant avec côté droit et une largeur minimum de 960 mm.

Largeur	950 mm
Poids	29 kg
Référence	A36292

220	225	225LPG	313S	320S	320S+	420	423	520	523	525LPG	528	530	630	635	640	635I	640I	645I	650I	735	745	750	755I	760I	860I	R20	R28	R35	e5	e6	
✓	✓	✓	✓	✓	✓	✓	✓	✓	✓	✓	✓	✓	✓	✓	✓	✓	✓	✓	✓	✓	✓	✓	✓	✓	✓	✓	✓	✓	✓	✓	✓

✓ Très compatible

+ Compatible

✗ Pas compatible



## Cultivateur frontal

Avec le cultivateur frontal vous pouvez facilement cultiver les sols compactés, le manège par exemple. Le cultivateur peut aussi être utilisé avec la niveleuse de manège. Les dents larges du cultivateur assouplissent le sol et le rendent plus facile à niveler. Le cultivateur est équipé de deux roues à l'avant.

- ✓ **Façon efficace et facile de cultiver le sol compacté**
- ✓ **Équipé de dents remplaçables**
- ✓ **Peut être monté sur tous les modèles d'Avant**



Largeur	1410 mm
Longueur	725 mm
Hauteur	630 mm
Nombre de dents	7 pc
Profondeur de travail	0 - 150 mm
Poids	80 kg
Référence	A36555

220	225	225LPG	313S	320S	320S+	420	423	520	523	525LPG	528	530	630	635	640	635i	640i	645i	650i	735	745	750	755i	760i	860i	R20	R28	R35	e5	e6		
✓	✓	✓	✓	✓	✓	✓	✓	✓	✓	✓	✓	✓	✓	✓	✓	✓	✓	✓	✓	✓	✓	✓	✓	✓	✓	✓	✓	✓	✓	✓	✓	✓





## Cultivateur à dents

Le cultivateur à dents tracté, avec une largeur de travail de 1500 mm est un accessoire pratique pour l'entretien des manèges extérieurs, pour herser les champs agricoles etc. Il est équipé de 15 dents en S à ressort avec socs remplaçables qui cultivent et assouplissent le sol jusqu'à une profondeur de 100 mm. La profondeur de travail peut être réglée en changeant la hauteur du rouleau compacteur arrière.

Par rapport à la niveleuse de manège, la profondeur de travail du cultivateur à dents est plus importante, par contre la niveleuse de manège est destinée à assouplir et niveler la surface du manège. C'est pourquoi le cultivateur à dents est adapté aux manèges avec un sol support sans géotextiles, copeaux de caoutchouc et autres matériaux que les dents pourraient toucher et déterrer. Le cultivateur est un accessoire pratique pour herser les champs agricoles moins importants également.

Le cultivateur à dents s'adapte à tous les modèles articulés d'Avant. Le chargeur doit être équipé de boule d'attelage de 50 mm. Si les roues de support hydrauliques (disponibles en option) sont montées, le chargeur doit être équipé de prise hydraulique à l'arrière double effet (en option).

Les options disponibles : roues de support mécaniques ou hydrauliques; roue latérale, lame racleuse latérale pour travaux à proximité du mur à l'intérieur, et une platine d'accroche qui permet le lavage et transport avec le chargeur.

En options :

- Roues de support mécaniques réf. A36593
- Roues de support hydrauliques, réf. A37547. Le chargeur doit être équipé de la prise hydraulique à l'arrière double effet.
- Roue latérale A418962
- Lame racleuse latérale A36471
- Platine d'accroche A449060

- ✓ **Accessoire pratique pour l'entretien des manèges extérieurs, pour herser les champs agricoles etc.**
- ✓ **Equipé de 15 pc dents en S à ressort et d'un rouleau compacteur arrière**
- ✓ **Profondeur de travail maximum de 100 mm, réglable avec le rouleau arrière**
- ✓ **Roues de support (mécanique ou hydraulique), roue et lame racleuse latérale et platine d'accroche disponibles en option**

Largeur de travail	1500 mm
Profondeur de travail	0 – 100 mm
Poids	185 kg
Référence	A442314



220	225	225LPG	313S	320S	320S+	420	423	520	523	525LPG	528	530	630	635	640	635I	640I	645I	650I	735	745	750	755I	760I	860I	R20	R28	R35	e5	e6	
✓	✓	✓	✗	✗	✗	✓	✓	✓	✓	✓	✓	✓	✓	✓	✓	✓	✓	✓	✓	✓	✓	✓	✓	✓	✓	✓	✓	✓	✓	✓	✓



Très compatible



Compatible



Pas compatible



# Niveleuse de manège

La niveleuse de manège vous permet de niveler et d'assouplir le sol de manège très rapidement et efficacement. La niveleuse est équipée de deux rangées de dents à ressorts, d'une lame niveleuse qui donne une surface tout à fait à niveau et d'un rouleau arrière pour compacter le sol. La niveleuse n'abîme pas le sol du manège.

La niveleuse est équipée de :

- lame au côté pour niveler les côtés du manège
- rouleau cultivateur qui assouplit le sol et donne une surface tout à fait à niveau
- roue importante au côté qui protège le mur du manège en cas de contact

ATTENTION ! Le chargeur doit être équipé d'un crochet d'attelage.



En options :

- Roues de support mécaniques pour tracter la niveleuse en dehors du manège, référence A36593.
- Roues de support hydrauliques, référence A37547. Le chargeur doit être équipé de la prise hydraulique à l'arrière double effet.
- Masse de 29 kg avec poignée – Les masses peuvent être montées pour augmenter le poids et ainsi faire le travail plus efficacement. Avec deux masses la niveleuse fonctionne bien sur presque toutes les surfaces. C'est la même masse réf. A35957 que la masse arrière du chargeur Avant.
- Pulvérisateur d'eau, avec réservoir de 120 l A37065
- Platine d'accroche A449060

- ✔ Niveleuse professionnelle pour entretien aisé du manège
- ✔ Peut être réglée pour des surfaces différentes
- ✔ Facile à utiliser après avoir fait les réglages nécessaires
- ✔ Deux types de roues de support disponibles en option – mécanique ou hydraulique – pour tracter la niveleuse
- ✔ Pulvérisateur d'eau disponible en option, avec réservoir de 120 l, le même système que sur la balayeuse 1500 mm avec bac de ramassage

Largeur de travail	1530 mm
Poids (sans masses 29 kg)	165 kg
Référence	A21646

Avec le pulvérisateur d'eau, le kit interrupteurs Opticontrol® (en option) est nécessaire sur le chargeur

220	225	225LPG	313S	320S	320S+	420	423	520	523	525LPG	528	530	630	635	640	635i	640i	645i	650i	735	745	750	755i	760i	860i	R20	R28	R35	e5	e6		
✔	✔	✔	✘	✘	✘	✔	✔	✔	✔	✔	✔	✔	✔	✔	✔	✔	✔	✔	✔	✔	✔	✔	✔	✔	✔	✔	✔	✔	✔	✔	✔	✔



## Lève sac

Avec le lève sac vous pouvez lever et transporter les sacs agricoles. Cet outil simple et robuste vous permet de charger les sacs d'engrais et les big bags très facilement et rapidement.

- ✓ Façon économique de manipuler les big bags en toute sécurité
- ✓ Hauteur du crochet réglable à 1200/1400/1600/1800 mm



Hauteur du crochet	120/140/160/180 cm
Largeur	1000 mm
Poids	80 kg
Référence	A36221

220	225	225LPG	313S	320S	320S+	420	423	520	523	525LPG	528	530	630	635	640	635I	640I	645I	650I	735	745	750	755I	760I	860I	R20	R28	R35	e5	e6		
✗	✗	✗	✗	✗	✗	✗	+	+	✓	✓	✓	✓	✓	✓	✓	✓	✓	✓	✓	✓	✓	✓	✓	✓	✓	✓	✓	✓	✓	✓	✓	✓
																	✓	+	✗													
																	Très compatible	Compatible	Pas compatible													



## Godet collecteur de pierres

Le godet collecteur de pierres est destiné à collecter des pierres depuis le champ après la cultivation. Le godet permet un travail facile et rapide avec les Avants de série 400-800.

- ✓ Ramassage facile et rapide de pierres sur les champs
- ✓ Equipé de dents fortes et durables

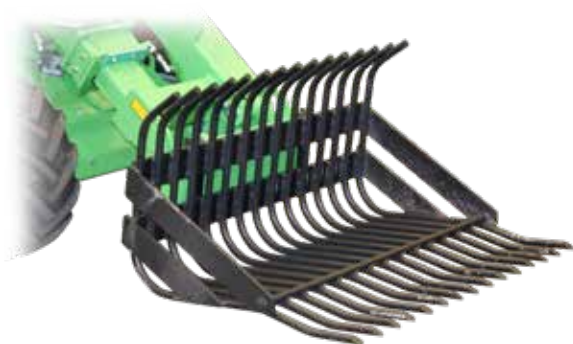

Largeur	1050 mm	1370 mm
Diamètre de dent	22 mm	30 mm
Poids	95 kg	250 kg
Référence	A2999	A415432

	220	225	225LPG	313S	320S	320S+	420	423	520	523	525LPG	528	530	630	635	640	635I	640I	645I	650I	735	745	750	755I	760I	860I	R20	R28	R35	e5	e6	
1050	✗	✗	✗	+	+	+	✓	✓	✓	✓	✓	✓	✓	✓	✓	✓	✓	✓	✓	✓	✓	+	+	+	+	+	+	+	+	+	+	+
1370	✗	✗	✗	✗	✗	✗	✗	✗	✗	+	+	+	+	+	✓	✓	✓	✓	✓	✓	✓	✓	✓	✓	✓	✓	✓	✓	✓	+	+	+

✓ Très compatible   
 + Compatible   
 ✗ Pas compatible



## Box à veau

Avec le box à veau les animaux peuvent être transportés de façon aisée et en toute sécurité. Le box est équipé d'une porte et d'un plancher en contreplaqué. Les roulettes sont disponibles en option pour faciliter les déplacements à la main (roulettes solides plastiques ou pneumatiques).

- ✓ Façon aisée de transporter des veaux en toute sécurité
- ✓ Construction robuste
- ✓ Equipé d'une porte et plancher en contreplaqué
- ✓ Roulettes disponibles en option (solides plastiques ou pneumatiques)



En option:

Roulettes, solides plastiques, 4 pc (augmentent la hauteur hors tout de 165 mm) A418506

Roulettes, pneumatiques, 4 pc (augmentent la hauteur hors tout de 235 mm) A420800

Largeur	1020 mm
Longueur	1381 mm
Hauteur	1275 mm
Capacité maximum	500 kg
Poids	140 kg
Référence	A445704

220	225	225LPG	313S	320S	320S+	420	423	520	523	525LPG	528	530	630	635	640	635i	640i	645i	650i	735	745	750	755i	760i	860i	R20	R28	R35	e5	e6		
✗	✗	✗	✗	✗	✗	✗	+	+	✓	✓	✓	✓	✓	✓	✓	✓	✓	✓	✓	✓	✓	✓	✓	✓	✓	✓	✓	✓	✓	✓	✓	✓
																	✓	+	✗													
																	Très compatible	Compatible	Pas compatible													



## Groupe électrogène

Faites de l'électricité avec Avant ! - Le groupe électrogène avec une puissance de 6,5 kVA est équipé de 2 prises 230V et une prise 400V. Avec le groupe électrogène vous pouvez utiliser les appareils électriques dans les endroits où le réseau de distribution électrique ne dessert pas. Ce groupe électrogène de haute qualité peut également être utilisé pour pallier une éventuelle coupure d'alimentation électrique.

- ✓ **Faites de l'électricité avec Avant – dans les endroits où il n'y a pas de réseau électrique**
- ✓ **Pour outils et appareils électriques, et durant coupures d'alimentation électrique de courte durée**
- ✓ **Puissance de 6,5 kVA – avec courant monophasé et triphasé**



Puissance	Prises	Référence
6,5 kVA	2x230V & 1x400V	A35408

220	225	225LPG	313S	320S	320S+	420	423	520	523	525LPG	528	530	630	635	640	635I	640I	645I	650I	735	745	750	755I	760I	860I	R20	R28	R35	e5	e6	
✓	✓	✓	✓	✗	✗	+	✗	+	✗	+	✓	✓	✓	✓	✓	✓	✓	✓	✓	✓	✓	✓	✓	✓	✓	✓	✗	✓	✓	✗	✗

✓ Très compatible   
 + Compatible   
 ✗ Pas compatible



## Compresseur

Avec le compresseur vous pouvez faire de l'air comprimé partout. Le compresseur peut créer un débit de sortie maximum d'air de 400 l/min à 8 bar pression. Il peut être utilisé pour entraîner les outils pneumatiques, et, par exemple, gonfler les pneumatiques importantes et nettoyer les machines importantes comme moissonneuse-batteuses.

- ✓ Façon aisée de faire de l'air comprimé, pour les outils pneumatiques par exemple
- ✓ Gonflez les pneumatiques importantes
- ✓ Nettoyage rapide de grosses machines comme moissonneuse-batteuses



Référence

A35409

- |     |     |        |      |      |       |     |     |     |     |        |     |     |     |     |     |      |      |      |      |     |     |     |      |      |      |     |     |     |    |    |   |
|-----|-----|--------|------|------|-------|-----|-----|-----|-----|--------|-----|-----|-----|-----|-----|------|------|------|------|-----|-----|-----|------|------|------|-----|-----|-----|----|----|---|
| 220 | 225 | 225LPG | 313S | 320S | 320S+ | 420 | 423 | 520 | 523 | 525LPG | 528 | 530 | 630 | 635 | 640 | 635I | 640I | 645I | 650I | 735 | 745 | 750 | 755I | 760I | 860I | R20 | R28 | R35 | e5 | e6 |   |
| ✓   | ✓   | ✓      | ✓    | ✓    | ✓     | ✓   | ✓   | ✓   | ✓   | ✓      | ✓   | ✓   | ✓   | ✓   | ✓   | ✓    | ✓    | ✓    | ✓    | ✓   | ✓   | ✓   | ✓    | ✓    | ✓    | ✓   | ✓   | ✓   | ✓  | +  | + |

Très compatible



Compatible



Pas compatible



## Nettoyeur à pression

Un nettoyeur puissant avec un flexible de 20 m et un pistolet-poignée. Il est facile à transporter partout avec l'Avant. Le nettoyeur peut créer un débit d'eau de 30 l/min maximum à 200 bar pression. Il peut être branché directement dans la prise d'eau sur la conduite, ou bien l'eau peut être aspirée par le flexible d'admission de n'importe quel réservoir. Le nettoyeur peut aspirer de l'eau même d'un niveau qui est 3 m plus bas que le niveau où le nettoyeur se trouve. C'est une caractéristique très utile si l'on veut prendre de l'eau d'un réservoir, un lac, une rivière etc.

- ✔ **Nettoyeur puissant avec débit et pression d'eau importants**
- ✔ **Peut être branché directement dans la prise d'eau, ou l'eau peut être aspirée par le flexible d'admission**
- ✔ **Equipé d'un flexible de 20 m et un pistolet-poignée**



Débit d'eau maxi  
30 l/min à 200 bar

Référence  
A35411

220	225	225LPG	313S	320S	320S+	420	423	520	523	525LPG	528	530	630	635	640	635i	640i	645i	650i	735	745	750	755i	760i	860i	R20	R28	R35	e5	e6		
✔	✔	✔	✘	✘	✘	✔	✔	✔	✔	✔	✔	✔	✔	✔	✔	✔	✔	✔	✔	✔	✔	✔	✔	✔	✔	✔	✔	✔	✔	✔	+	+

✔ Très compatible

+ Compatible

✘ Pas compatible



## Treuil hydraulique

Le treuil hydraulique Avant permet de tirer les objets divers (rondins, poteaux, bateaux par exemple) d'endroits où l'on ne peut pas accéder avec la machine.

Le treuil est équipé d'un filet de sécurité, 30 m de câble métallique et d'un crochet d'attelage. Il est entraîné par un moteur hydraulique, et est monté sur la platine d'accrochage. Il est commandé par l'intermédiaire du levier des hydrauliques extérieures.

L'utilisation du treuil est facile : couplez les hydrauliques extérieures en débit continu depuis le poste de conduite, ce qui relâche le tambour du treuil et par la suite vous pouvez tirer le câble à la main. Après que le câble soit attaché à l'objet voulu, retournez au poste de conduite et tournez le levier des hydrauliques extérieures dans le sens inverse pour enrouler le câble. Le treuil s'arrête dès que l'on relâche le levier.

- ✓ **Un treuil hydraulique compact et puissant pour une multitude de travaux**
- ✓ **Montage sur la platine d'accrochage d'Avant – vous pouvez également utiliser le bras de levage du chargeur pour lever des matériaux avec le treuil**
- ✓ **Rouleaux de guidage du câble**



Force de traction	1000 kp
Vitesse de traction	0,5 m/s à 20 l/min (débit hydraulique recommandé)
Longueur de câble	30 m
Poids	105 kg
Référence	A36960

220 ✓ 225 ✓ 225LPG ✓ 313S ✓ 320S ✓ 320S+ ✓ 420 ✓ 423 ✓ 520 ✓ 523 ✓ 525LPG ✓ 528 ✓ 530 ✓ 630 ✓ 635 ✓ 640 ✓ 635I ✓ 640I ✓ 645I ✓ 650I ✓ 735 ✓ 745 ✓ 750 ✓ 755I ✓ 760I ✓ 860I ✓ R20 ✓ R28 ✓ R35 ✓ e5 + e6 +

✓ Très compatible

+ Compatible

✗ Pas compatible



## Grappin coupeur forestier

Le grappin coupeur Avant est un outil efficace et utile pour l'élagage, coupe de branches et travaux similaires où les arbres moins importants doivent être abattus. Le grappin fort prend fermement le tronc et un vérin hydraulique presse le couteau contre le tronc et coupe celui-ci. L'arbre coupé est facile et rapide à transporter avec le chargeur Avant.

Le couteau peut être tourné 180° au-dessous du grappin, c'est-à-dire que l'appareil fonctionne comme un grappin uniquement, sans couper.

- ✔ **Coupeur de bois puissant, pour arbres de max. 190 mm de diamètre**
- ✔ **Outil excellent pour éclaircissage, enlèvement d'arbres etc.**
- ✔ **Grâce au grappin fort l'arbre est facile à transporter avec Avant**
- ✔ **Fonctionne comme un grappin uniquement, en tournant le couteau vers l'arrière**



Diamètre de bois maxi	max. 190 mm
Ouverture du grappin	770 mm
Poids	110 kg
Référence	A35831

220	225	225LPG	313S	320S	320S+	420	423	520	523	525LPG	528	530	630	635	640	635i	640i	645i	650i	735	745	750	755i	760i	860i	R20	R28	R35	e5	e6		
✗	✗	✗	✗	✗	✗	✔	✔	✔	✔	✔	✔	✔	✔	✔	✔	✔	✔	✔	✔	✔	✔	✔	✔	✔	✔	✔	✔	✔	✔	✔	✔	✔

## Pince à bois, heavy duty

Une pince forte pour les travaux où l'on doit souvent déplacer des rondins, des troncs, etc. La pince prend fermement le bois, et les dents en bas sont bien formées pour prendre les troncs plus importants également.

- ✓ **Pince forte, pour une manipulation de bois professionnelle et plus intensive également**
- ✓ **Construction robuste permet de prendre des troncs plus importants**
- ✓ **Il est possible de transporter des pierres et objets similaires aussi**



Largeur	845 mm
Hauteur	990 mm
Poids	180 kg
Référence	A415691

220	225	225LPG	313S	320S	320S+	420	423	520	523	525LPG	528	530	630	635	640	635I	640I	645I	650I	735	745	750	755I	760I	860I	R20	R28	R35	e5	e6	
✗	✗	✗	✗	✗	✗	✗	✗	✗	✗	+	+	+	✓	✓	✓	✓	✓	✓	✓	✓	✓	✓	✓	✓	✓	✓	+	✓	✓	+	+

✓ Très compatible

+ Compatible

✗ Pas compatible



## Pince à bois

La pince à bois Avant est montée sur la fourche à palettes Avant. Avec la pince on peut lever et transporter des rondins seuls ou des paquets de bois moins importants. Equipée d'un vérin hydraulique puissant, la pince peut également lever des pierres mais aussi des branches, des rameaux et matériaux similaires.

Montage sur :

Fourche à palettes 850 mm (A21047) ou

Fourche à palettes 1100 mm (A21039) ou

Fourche à palettes 1200 mm (A36589)

- ✓ **Montage facile sur fourche à palettes**
- ✓ **Accessoire utile pour faire des clôtures et pour travaux forestiers**
- ✓ **Il est possible de transporter des pierres et objets similaires aussi**



Diamètre de bois maxi	900 mm
Diamètre de bois minimum	180 mm
Poids	50 kg
Référence	A33503

En France, lors de l'utilisation de la pince à bois, le chargeur doit être équipé d'un toit de sécurité FOPS.

220	225	225LPG	313S	320S	320S+	420	423	520	523	525LPG	528	530	630	635	640	635i	640i	645i	650i	735	745	750	755i	760i	860i	R20	R28	R35	e5	e6		
✓	✓	✓	✓	✓	✓	✓	✓	✓	✓	✓	✓	✓	✓	✓	✓	✓	✓	✓	✓	✓	✓	✓	✓	✓	✓	✓	✓	✓	✓	✓	✓	✓



## Grappin à bois avec rotator

Le grappin à bois avec rotator permet de prendre les rondins, branches, paquets etc. et les transporter en traverse ou également en parallèle avec la machine. Cela facilite les déplacements dans les endroits restreints et permet de charger sur remorque ou empiler le bois dans tous les sens. Le grappin est disponible soit avec un rotator hydraulique soit avec rotation libre (à la main ou en poussant le grappin).

- ✓ **Grappin polyvalent pour transport et chargement des tronçons, branches, pavés etc.**
- ✓ **Grappin rotatif permet un transport en longueur également – il est possible de passer par les portes étroites avec du bois long et travaux dans une forêt dense sont plus faciles**
- ✓ **Disponible avec un rotator hydraulique ou avec un rotator manuel**



En option :  
 Kit arboriste A427744  
 Clapet anti retour sur vérin du grappin A436627

Type de rotation	Libre	Hydraulique
Ouverture du grappin	1223 mm	1223 mm
Superficie	0,16 m <sup>2</sup>	0,16 m <sup>2</sup>
Poids	116 kg	136 kg
Référence	A37457	A37456

Le système Opticontrol® (en option) est recommandé sur le chargeur pour le grappin avec rotator hydraulique, pour commander la rotation et le grappin (nécessite également le joystick 6 ou 8 fonctions sur le chargeur).

220	225	225LPG	313S	320S	320S+	420	423	520	523	525LPG	528	530	630	635	640	635i	640i	645i	650i	735	745	750	755i	760i	860i	R20	R28	R35	e5	e6		
✗	✗	✗	✗	✗	✗	✗	✓	✓	✓	✓	✓	✓	✓	✓	✓	✓	✓	✓	✓	✓	✓	✓	✓	✓	✓	✓	✓	✓	✓	✓	✓	✓
																	✓	+	✗													
																	Très compatible	Compatible	Pas compatible													



## Grappin à bois HD

Le grappin à bois HD avec rotator est équipé de bras et d'un rotator plus robuste et de grappin plus important. Ce grappin est destiné surtout aux séries 700 et 800. Le kit arboriste qui monte sur le bras est en équipement standard. En coupant le bois, il permet de pousser le bois pour le faire tomber, au lieu de pousser à la main. Il est également possible d'attacher une corde dans l'oreille du kit, ce qui permet de tracter le tronc.

- ✓ **Grappin à bois HD avec bras et rotator plus robuste et grappin plus important**
- ✓ **Kit arboriste en standard**
- ✓ **Destiné surtout aux séries 700 et 800**



Type de rotation	Hydraulique
Ouverture du grappin	1340 mm
Superficie	0,2 m <sup>2</sup>
Poids	280 kg
Référence	A438973

Le système Opticontrol® (en option) est recommandé sur le chargeur pour le grappin avec rotator hydraulique, pour commander la rotation et le grappin (nécessite également le joystick 6 ou 8 fonctions sur le chargeur).

	220	225	225LPG	313S	320S	320S+	420	423	520	523	525LPG	528	530	630	635	640	635i	640i	645i	650i	735	745	750	755i	760i	860i	R20	R28	R35	e5	e6	
Avec bras	✗	✗	✗	✗	✗	✗	+	+	+	+	+	+	+	+	+	+	+	+	+	+	+	+	+	+	+	+	+	+	+	+	+	+
Sans bras	✗	✗	✗	✗	✗	✗	+	+	+	+	+	+	+	+	+	+	+	+	+	+	+	+	+	+	+	+	+	+	+	+	+	+

✓ Très compatible   
 + Compatible   
 ✗ Pas compatible

**Nouveau**

## Grappin multifonction HD

Il y a deux modèles de grappin à bois qui montent directement sur la platine d'accrochage du chargeur : un avec rotator hydraulique et un sans rotator. Ils sont équipés de grappin multifonction qui est différent de celui du grappin à bois. Le grappin multifonction HD peut manipuler du bois également, mais grâce aux griffes plus pointues il peut ramasser des pierres, racines et souches moins importants, ainsi qu'enlever des arbustes et d'autre végétation.

- ✓ **Grappin heavy duty, monte directement sur la platine d'accrochage du chargeur**
- ✓ **Deux modèles: avec rotator hydraulique et sans rotator**
- ✓ **Grâce aux griffes plus pointues peut ramasser des pierres, racines et souches moins importants, ainsi qu'enlever des arbustes et d'autre végétation**



Type de rotation	Sans rotation	Hydraulique
Ouverture du grappin	1340 mm	1340 mm
Superficie	0,2 m <sup>2</sup>	0,2 m <sup>2</sup>
Poids	160 kg	210 kg
Référence	A436473	A437203

Le système Opticontrol® (en option) est recommandé sur le chargeur pour le grappin avec rotator hydraulique, pour commander la rotation et le grappin (nécessite également le joystick 6 ou 8 fonctions sur le chargeur).

220	225	225LPG	313S	320S	320S+	420	423	520	523	525LPG	528	530	630	635	640	635I	640I	645I	650I	735	745	750	755I	760I	860I	R20	R28	R35	e5	e6	
✗	✗	✗	✗	✗	✗	✗	+	+	+	+	+	+	+	+	+	+	+	+	+	+	+	+	+	+	+	+	+	+	+	+	+



Très compatible



Compatible



Pas compatible



## Fendeur de bûches

Le fendeur de bûches Avant est l'accessoire utile pour faire du bois de chauffage rapidement et facilement. Il est équipé de commande bimanuelle pour plus de sécurité : il y a deux manettes qui doivent être manipulées simultanément pour que le fendeur fonctionne. La vitesse et la force de fendage sont réglables.

Le fendage se fait par un vérin hydraulique qui presse la bûche contre le coin tranchant et coupe celle-ci soit en quatre, soit en deux suivant le réglage manuel de la hauteur du coin. Les manettes, le vérin de fendage et le coin tranchant sont protégés par une cage de protection qui est conforme aux normes de sécurité.

Les mouvements du vérin se font par un distributeur, la course est réglable avec un limiteur fin de course. Le fendeur est très facile à transporter avec le chargeur Avant.

- ✓ **Fendeur économique et puissant**
- ✓ **Longueur de bûche maximum de 550 mm, diamètre de 300 mm**
- ✓ **Force de fendage de 7,6 tonnes**
- ✓ **Coin tranchant en 4 permet de couper soit en quatre soit en deux**



Longueur de bûche maxi	550 mm
Diamètre de bûche maxi	300 mm
Force de fendage	7,6 tonnes
Poids	193 kg
Référence	A443284

220	225	225LPG	313S	320S	320S+	420	423	520	523	525LPG	528	530	630	635	640	635I	640I	645I	650I	735	745	750	755I	760I	860I	R20	R28	R35	e5	e6	
✓	✓	✓	+	+	+	✓	✓	✓	✓	✓	✓	✓	✓	✓	✓	✓	✓	✓	✓	✓	✓	✓	✓	✓	✓	✓	✓	✓	✓	+	+



## Fendeur de bûches horizontal

Le fendeur de bûches horizontal est la façon la plus simple et économique de faire du bois de chauffage avec Avant. Il monte sur la platine d'accrochage du chargeur et est commandé depuis le siège du conducteur. Le fendage se fait en ramassant la bûche avec le fendeur et la poussant contre le coin tranchant. La bûche peut également être prise et transportée à un endroit approprié pour fendage.

La force de fendage est de 7,6 tonnes. La longueur maximum de la bûche est de 660 mm et le diamètre de 300 mm. Le réglage de la hauteur du coin est manuel en standard – réglage hydraulique de la hauteur est disponible en option.

- ✓ Fendeur horizontal, monte sur la platine d'accrochage du chargeur
- ✓ Longueur de bûche maximum de 660 mm, diamètre de 300 mm
- ✓ Force de fendage de 7,6 tonnes
- ✓ Coin tranchant en 4 en standard, coin en 6 et 8 disponible en option
- ✓ Réglage manuel de la hauteur du coin en standard, réglage hydraulique disponible en option



Longueur de bûche maxi	660 mm
Diamètre de bûche maxi	300 mm
Force de fendage	7,6 tonnes
Poids	118 kg
Référence	A443168

En option :  
 A443782 Coin tranchant en 6  
 A453702 Coin tranchant en 8  
 A443834 Réglage hydraulique de la hauteur du coin

220	225	225LPG	313S	320S	320S+	420	423	520	523	525LPG	528	530	630	635	640	635I	640I	645I	650I	735	745	750	755I	760I	860I	R20	R28	R35	e5	e6		
✗	✗	✗	+	+	+	✓	✓	✓	✓	✓	✓	✓	✓	✓	✓	✓	✓	✓	✓	✓	✓	✓	✓	✓	✓	✓	✓	✓	✓	✓	✓	✓
																	✓	+	✗													
																	Très compatible	Compatible	Pas compatible													



## Déchiqueteuse CH100

La déchiqueteuse Avant CH100 fonctionne bien aussi avec Avant série 200 et 400. Elle est un outil idéal pour broyer la végétation à petite échelle. L'alimentation du bois est manuelle.

- ✓ **Déchiqueteuse à disc compacte et robuste, pour les séries 200 et 400 également**
- ✓ **Outil excellent pour broyer les branches et petits troncs**
- ✓ **Alimentation du bois et orientation cheminée manuelle, éjection soit à droite soit à gauche**
- ✓ **Conforme à la norme européenne EN 13525 pour déchiqueteuses**



Diamètre de bois maxi	100 mm
Longueur de copeaux	12 mm
Nombre de lames	2 pc
Entraînement	moteur hydraulique avec traction directe
Orientation cheminée	180°, éjection soit à droite soit à gauche
Poids	210 kg
Référence	A415436

220	225	225LPG	313S	320S	320S+	420	423	520	523	525LPG	528	530	630	635	640	635i	640i	645i	650i	735	745	750	755i	760i	860i	R20	R28	R35	e5	e6	
✓	✓	✓	✗	✗	✗	✓	✓	✓	✓	✓	✓	✓	✓	✓	✓	✓	✓	✓	✓	✓	✓	✓	✓	✓	✓	✓	✓	✓	✓	+	+
																	✓	+	✗												
																	Très compatible	Compatible	Pas compatible												



# Déchiquteuse CH180

Avant CH180 est une déchiquteuse à disque puissante de construction robuste et simple, équipée de 4 lames et destinée aux séries 600-800. Elle est équipée du système de contrôle de rotation Smart Feed avec interrupteur électronique. Ce système dispose également d'un mécanisme d'inversion automatique de la pression qui réduit les pannes d'alimentation et facilite le fonctionnement du travail. Le Smart Feed peut également être programmé. Le courant électrique pour le Smart Feed peut être transmis soit par le fil électrique livré avec l'appareil soit par le kit interrupteurs Opticontrol®, disponible en option pour le chargeur.

La cheminée peut être tournée de 290° à la main, et la hauteur de décharge est également réglable manuellement. L'entretien est facile grâce à la conception modulaire, et avec la cheminée en position transport la CH180 est un paquet compact.

CH180 répond aux critères de la nouvelle norme européenne EN 13525 pour déchiquteuses concernant la distance entre la goulotte d'entrée et les lames (1500 mm minimum) et entre le sol et le fond de la goulotte (600 mm minimum). Le Smart Feed est équipé d'un interrupteur arrêt d'urgence électrique.

- ✓ **Déchiquteuse à bois puissante pour utilisation professionnelle**
- ✓ **Aménagement de bois automatique et système de régulation de surcharge Smart Feed garantissent un broyage aisé et efficace**
- ✓ **Conforme à la norme européenne EN 13525**

Longueur de copeaux	12 mm
Diamètre de bois maxi	180 mm
Nombre de lames	4 pc
Système d'alimentation	hydraulique, Smart Feed
Orientation cheminée	manuelle, 290°
Poids	380 kg
Référence	A441997



220	225	225LPG	313S	320S	320S+	420	423	520	523	525LPG	528	530	630	635	635*	640	640*	635i	640i	645i	650i	735	745	750	755i	760i	860i	R20	R28	R35	R35*	e5	e6		
✗	✗	✗	✗	✗	✗	✗	✗	✗	✗	✗	✗	✗	✗	✗	✗	✗	✗	✗	✗	✗	✗	✗	✗	✗	✗	✗	✗	✗	✗	✗	✗	✗	✗	✗	✗

## Adaptateur à déplacement latéral hydraulique

L'adaptateur à déplacement latéral hydraulique permet un déplacement aisé et en continu de l'accessoire depuis le poste de conduite. L'adaptateur robuste et solide est équipé de rails de guidage solides qui peuvent être lubrifiés. La platine d'accrochage de l'adaptateur peut être montée en trois positions différentes : au côté droit ou gauche ou au centre de l'adaptateur. Cela donne trois options différentes du déplacement latéral : 500 mm à droite ou à gauche, ou 250 mm dans les deux sens de la ligne centrale de la machine. En cas d'accessoire hydraulique – godet 4 en 1, débroussailluse, raboteuse d'asphalte par exemple – monté sur l'adaptateur, le chargeur doit être équipé d'option deuxième prise hydraulique à l'avant (voir page 27). Comme ça les flexibles hydrauliques de l'accessoire sont couplés dans le multiconnecteur du chargeur comme d'habitude, et les flexibles de l'adaptateur dans la deuxième prise hydraulique, équipée de raccords rapides conventionnels.



- ✓ **Déplacement latéral aisé et en continu de l'accessoire depuis le poste de conduite**
- ✓ **Déplacement latéral maximum de 500 mm à droite ou à gauche, ou 250 mm dans les deux sens suivant le montage de la platine d'accrochage de l'adaptateur**
- ✓ **Capacité de charge maximum de 1.000 kg**

Largeur	1270 mm
Hauteur	434 mm
Longueur	218 mm
Poids	115 kg
Référence	A37235

220	225	225LPG	313S	320S	320S+	420	423	520	523	525LPG	528	530	630	635	640	635i	640i	645i	650i	735	745	750	755i	760i	860i	R20	R28	R35	e5	e6	
⊕	⊕	⊕	⊕	⊕	⊕	✓	✓	✓	✓	✓	✓	✓	✓	✓	✓	✓	✓	✓	✓	✓	✓	✓	✓	✓	✓	✓	✓	✓	✓	✓	✓

## Adaptateur à déplacement latéral

L'adaptateur à déplacement latéral est une platine d'accrochage rigide. Il est équipé de deux accroches côte à côte pour montage sur la platine d'accrochage du chargeur, c'est-à-dire que l'adaptateur peut être monté sur le chargeur de façon que l'accessoire est déplacé de 600 mm de la ligne centrale ou bien l'accessoire reste au centre sans déplacement latéral.

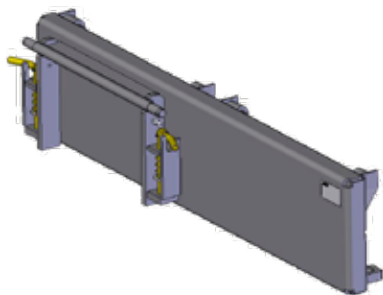

- ✓ **Déplace l'accessoire de 600 mm de la ligne centrale**
- ✓ **Deux modèles disponibles : déplacement latéral de 600 mm vers la droite ou vers la gauche**

Déplacement	600 mm, droite	600 mm, gauche
Largeur	1150 mm	1150 mm
Hauteur	265 mm	265 mm
Longueur	157 mm	157 mm
Poids	45 kg	45 kg
Référence	A37097	A37166

220	225	225LPG	313S	320S	320S+	420	423	520	523	525LPG	528	530	630	635	640	635i	640i	645i	650i	735	745	750	755i	760i	860i	R20	R28	R35	e5	e6
✓	✓	✓	✓	✓	✓	✓	✓	✓	✓	✓	✓	✓	✓	✓	✓	✓	✓	✓	✓	✓	✓	✓	✓	✓	✓	✓	✓	✓	✓	✓



Très compatible



Compatible



Pas compatible

## Bras latéral 1200

Monté sur ce bras latéral rigide, l'accessoire est déplacé de 1200 mm vers la droite ou vers la gauche de la ligne centrale de la platine d'accroche du chargeur. Il y a des accroches sur les deux côtés du bras ce qui permet de monter l'accessoire soit au côté droit soit au côté gauche du chargeur. La capacité de charge maximum sur le bras est de 500 kg. Cela permet, par exemple, de travailler avec la débroussailluse et la faucheuse à côté du chargeur.

Le bras latéral est équipé d'un stabilisateur mécanique et d'un kit de flexibles hydrauliques de 1200 mm (3 flexibles) au cas où les flexibles hydrauliques standards de l'accessoire ne sont pas assez longs pour se connecter sur le multiconnecteur du chargeur.

- ✔ **Bras latéral rigide, déplace l'accessoire de 1200 mm vers la droite ou vers la gauche**
- ✔ **Permet par exemple, de travailler avec la débroussailluse et la faucheuse à côté du chargeur**
- ✔ **Accroches sur les deux côtés du bras – l'accessoire peut être sur le côté droit ou gauche du chargeur**



Longueur	1962 mm
Poids	60 kg
Capacité	500 kg
Référence	A449089

220	225	225LPG	313S	320S	320S+	420	423	520	523	525LPG	528	530	630	635	640	635i	640i	645i	650i	735	745	750	755i	760i	860i	R20	R28	R35	e5	e6		
✗	✗	✗	✗	✗	✗	✔	✔	✔	✔	✔	✔	✔	✔	✔	✔	✔	✔	✔	✔	✔	✔	✔	✔	✔	✔	✔	✔	✔	✔	✔	✔	✔

## Rotateur d'accessoire

Le rotateur d'accessoire permet de tourner l'accessoire de 360° en continu dans les deux sens. Cela est nécessaire dans une multitude de travaux - pour vider les caisses qui doivent être retournées par exemple.



- ✔ **Rotateur hydraulique permet de vider les caisses en les retournant, charger les palettes sur un sol incliné, tourner l'accessoire de 360° etc.**
- ✔ **Monte entre l'accessoire et la platine d'accrochage du chargeur**

Rotation	360° en continu
Capacité de charge maximum	1000 kg
Poids	96 kg
Référence	A424406

220	225	225LPG	313S	320S	320S+	420	423	520	523	525LPG	528	530	630	635	640	635i	640i	645i	650i	735	745	750	755i	760i	860i	R20	R28	R35	e5	e6	
✔	✔	✔	✔	✔	✔	✔	✔	✔	✔	✔	✔	✔	✔	✔	✔	✔	✔	✔	✔	✔	✔	✔	✔	✔	✔	✔	✔	✔	✔	✔	✔

## Platine inclinable

La platine inclinable hydraulique d'Avant est montée entre l'accessoire et la platine d'accrochage de la machine. Elle permet une inclinaison latérale de l'accessoire.

Avec la platine inclinable vous pouvez :

- faire les formes différentes au sol avec un godet standard ou avec la grille de nivellement
- maintenir la fourche à palettes en position horizontale lors des travaux dans les terrains accidentés
- charger des palettes qui se trouvent sur une surface non pas horizontale
- niveller le sol dans les terrains accidentés
- avec la platine inclinable 90° faire tourner l'accessoire jusqu'au 90 degrés

Il y a deux modèles disponibles :

- Platine inclinable avec max. 12,5° rotation dans les deux sens. La platine est destinée aux accessoires comme godet standard, grille de nivellement et fourche à palettes – pour travaux où il faut faire tourner l'accessoire mais l'angle de pivotement n'est pas important
- Platine inclinable avec max. 90° rotation dans un sens, ou 45° dans les deux sens. Cette platine est utile dans les travaux où l'angle de pivotement de l'accessoire doit être plus important : avec le pince à pot (rotation de tonneaux etc.), marteau perforateur hydraulique, balayeuse à gazon synthétique (passer par portes étroites) etc.

Le vérin hydraulique de la platine inclinable 90 degrés peut être monté dans deux positions différentes, ce qui permet de choisir entre deux angles de rotation : soit 45° dans les deux sens ou 90° rotation dans un sens.

La platine inclinable est destinée comme d'habitude aux accessoires sans fonctionnement hydraulique, mais avec l'option deuxième prise hydraulique à l'avant il est possible de monter un accessoire hydraulique (godet 4 en 1 ou lève-palette avec réglage hydraulique par exemple) en même temps sur la machine.

✓ **Inclinaison latérale de l'accessoire permet de faire les formes différentes au sol avec un godet standard ou avec la grille de nivellement, ou charger des palettes sur un sol incliné par exemple**

✓ **Monte entre l'accessoire et la platine d'accrochage du chargeur**

✓ **Deux modèles : inclinaison de ± 12,5° maxi, ou 90° / ± 45°**

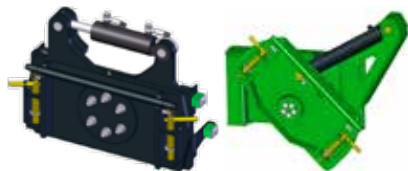

Inclinaison maxi	± 12,5°	90°, or ± 45°
Capacité de charge maximum	1700 kg	1200 kg
Poids	65 kg	85 kg
Référence	A34148	A36505

	220	225	225LPG	313S	320S	320S+	420	423	520	523	525LPG	528	530	630	635	640	635i	640i	645i	650i	735	745	750	755i	760i	860i	R20	R28	R35	e5	e6	
A34148	⊕	⊕	⊕	⊕	⊕	⊕	✓	✓	✓	✓	✓	✓	✓	✓	✓	✓	✓	✓	✓	✓	✓	✓	✓	✓	✓	✓	✗	✓	✓	✓	✓	✓
A36505	⊕	⊕	⊕	⊕	⊕	⊕	✓	✓	✓	✓	✓	✓	✓	✓	✓	✓	✓	✓	✓	✓	✓	✓	✓	✓	✓	✓	✓	✓	✓	✓	✓	✓

## Platines d'accroche à souder

Avant offre des platines d'accroche originales qui peuvent être soudées directement à :

- un accessoire sans accroche
- un objet que vous voulez lever en toute sécurité avec le chargeur Avant

Vous pouvez être sûr que toutes les platines originales d'Avant ont les dimensions appropriées – vous n'avez pas besoin de faire de réglage ou de mesure, ce qui vous fait gagner du temps.



Modèle	Référence
Paire d'accroche à souder	A31566
Paire d'accroche à souder HD	A37015
Platine d'accroche épaisseur 10 mm	A2471
Platine d'accroche épaisseur 20 mm	A2472

	220	225	225LPG	313S	320S	320S+	420	423	520	523	525LPG	528	530	630	635	640	635i	640i	645i	650i	735	745	750	755i	760i	860i	R20	R28	R35	e5	e6	
	✓	✓	✓	✓	✓	✓	✓	✓	✓	✓	✓	✓	✓	✓	✓	✓	✓	✓	✓	✓	✓	✓	✓	✓	✓	✓	✓	✓	✓	✓	✓	✓



Très compatible



Compatible



Pas compatible

# Platine d'accroche sur la niveleuse de manège et le cultivateur à dents

La platine d'accroche est boulonnée sur la niveleuse de manège ou le cultivateur à dents. Elle est équipée d'accroche Avant donc elle permet de lever et de transporter l'accessoire avec le chargeur, et on n'a pas forcément besoin de roues de support pour retirer la niveleuse du manège, par exemple. Les contrepoids de 29 kg peuvent être montés aux côtés de la platine, et elle monte également sur la niveleuse de manège équipée du pulvérisateur d'eau.



Référence A449060

## Limitation de responsabilité concernant les adaptateurs Avant

Les adaptateurs Avants suivants présentés dans cette documentation : adaptateur 3 points réf. A36433; platines d'accroche Euro réf. A434684 et A434804; et adaptateurs "skid steer" réf. A437407, A437144, A435531 et A442082 sont adaptés au montage sur les chargeurs Avant uniquement. Veuillez contacter votre concessionnaire Avant ou consulter le manuel de l'opérateur de l'accessoire concernant la compatibilité de l'adaptateur avec un modèle du chargeur Avant.

L'adaptateur est monté sur le chargeur Avant comme les autres accessoires : entre la platine d'accrochage du chargeur et l'accessoire d'un tiers. Les adaptateurs Avant sont destinés à une utilisation temporaire, pour lever ou transporter de temps en temps les accessoires d'un tiers, des courtes distances. Les adaptateurs ne sont pas conçus et ne doivent pas être utilisés à d'autres usages que ceux spécifiés par Avant Tecno Oy.

Avant Tecno Oy n'est pas responsable de l'utilisation ou mauvais usage des accessoires d'un tiers qui sont utilisés avec les adaptateurs Avant. L'utilisation des accessoires d'un tiers avec les adaptateurs Avant réf. A36433, A434684, A434804, A437407, A437144, A435531 et A442082 est à votre discrétion et à vos risques propres, et avec votre accord que vous êtes seul responsable de toute blessure personnelle ou dégât matériel.

## Platine d'accroche Euro

Cet adaptateur Euro permet de manipuler avec Avant les accessoires avec attelage Euro. Deux modèles disponibles :

- 1) Platine d'accroche qui est boulonnée sur l'accessoire Euro. Référence: A434684.
- 2) Platine avec attache rapide. Monte sur la platine d'accrochage d'Avant, permet de changer rapidement entre différents accessoires Euro. Référence: A434804.



Modèle	Référence
Platine d'accroche qui est boulonnée	A434684
Platine avec attache rapide	A434804

220	225	225LPG	313S	320S	320S+	420	423	520	523	525LPG	528	530	630	635	640	635i	640i	645i	650i	735	745	750	755i	760i	860i	R20	R28	R35	e5	e6			
✗	✗	✗	✗	✗	✗	✗	✗	✗	✗	✗	✗	✗	✗	Ⓜ	Ⓜ	Ⓜ	Ⓜ	Ⓜ	Ⓜ	Ⓜ	Ⓜ	Ⓜ	Ⓜ	Ⓜ	Ⓜ	Ⓜ	Ⓜ	✗	✗	✗	✗	✗	✗



## Adaptateur "skid steer"

Il y a quatre adaptateurs avec largeurs différentes qui permettent de monter les accessoires des chargeurs type "skid steer" sur Avant.



A437407 Mini

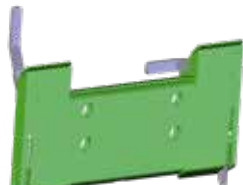

A437144 MT mount

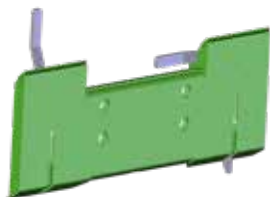

A435531 Full-size

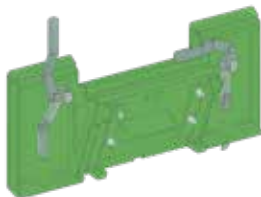

A442082 Full-size 20°

Type	Largeur	Référence
Mini	584 mm	A437407
MT mount	895 mm	A437144
Full-size	1118 mm	A435531
Full-size 20°*	1118 mm	A442082

\* ) augmente l'angle de vidange de 20°

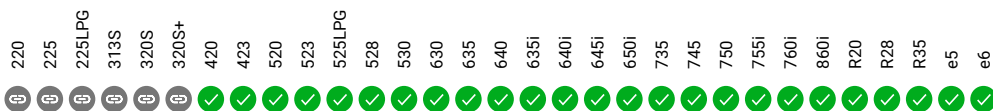

## Barre de remorquage

La barre de remorquage rigide de 1000 mm est équipée d'une tête d'attelage pour boule d'attelage de 50 mm. Elle se monte sur la platine d'accrochage de l'accessoire et permet de tracter l'accessoire avec le chargeur. Cela peut être utile avec certains accessoires comme le rouleau compacteur. La hauteur de la barre peut être réglée afin qu'elle puisse être montée sur tous les chargeurs Avant : série 200 avec la boule d'attelage en bas et les autres séries avec la boule plus haut.

- ✔ Barre rigide, équipée d'une tête d'attelage pour boule d'attelage de 50 mm
- ✔ Monte sur la platine d'accrochage de l'accessoire - permet de tracter l'accessoire avec le chargeur
- ✔ Réglage de hauteur manuel, adaptation sur tous les chargeurs Avant



Longueur	1000 mm
Poids	25 kg
Référence	A37481

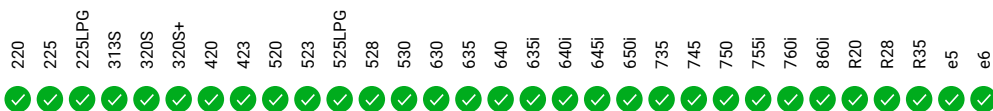

✔ Très compatible
G Compatible
✘ Pas compatible

## Adaptateurs, Avant 200 série 1 ↔ série 2

L'accrochage et les raccords hydrauliques des accessoires d'Avant 200 série 1 (fabriqué en 2004-2015) ne sont pas les mêmes que celles d'Avant 200 série 2 (2016-) qui est équipée d'accrochage standard Avant (même que sur séries 300-700 et R) et de multiconnecteur pour les flexibles hydrauliques.

Il y a différents adaptateurs disponibles pour monter les accessoires de 200 série 1 sur 200 série 2, ou bien à l'envers : monter les accessoires avec accrochage Avant standard sur 200 série 1 :

**Cas 1 :** Montage des accessoires avec accrochage standard Avant sur 200 série 1 (Avant 216/218/220). Trois adaptateurs sont disponibles :

- 1) Platine d'accroche 200 série 1, à souder  
A46529
- 2) Adaptateur réf. A33126, est fixé avec boulons sur l'accessoire avec accrochage Avant standard. L'accrochage de la 200 série 1 est soudé sur le côté envers de l'adaptateur. L'adaptateur est gris.
- 3) Adaptateur réf. A36826 : monte sur l'accessoire comme la platine d'accrochage du chargeur. L'accrochage de la 200 série 1 est soudé sur le côté envers de l'adaptateur. L'adaptateur est vert.

Pour les flexibles hydrauliques de l'accessoire un kit de raccords rapides type "flat face" (réf. A416760) de 200 série 1 est nécessaire. Le kit consiste en raccords rapides (3 pc), les bouchons de protection, les joints d'étanchéité et le support des flexibles dans l'accessoire.

**Cas 2 :** Montage des accessoires avec accrochage de 200 série 1 sur 200 série 2 (Avant 220/225). Deux adaptateurs sont disponibles :

- 1) Adaptateur réf. A36825, est fixé avec boulons sur l'accessoire avec accrochage de 200 série 1. L'accrochage standard Avant est soudé sur le côté envers de l'adaptateur. L'adaptateur est gris.
- 2) Adaptateur réf. A35590: monte sur l'accessoire comme la platine d'accrochage de 200 série 1. L'accrochage standard Avant est soudé sur le côté envers de l'adaptateur. L'adaptateur est vert.

- 3) Adaptateur réf. A419705, monte sur le multiconnecteur du chargeur et est équipé de raccords rapides type "flat face" de 200 série 1.

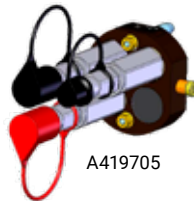

A419705

- 4) Kit rallonges de flexible hydraulique (3 pc, l=800 mm) pour flexibles de l'accessoire, réf. A412129. Le kit est destiné surtout aux accessoires de 200 série 1 qui nécessitent des flexibles plus longues quand ils sont montés sur 200 série 2 : godet à basculement, bras rétro, pince à bois, tarière, tondeuse, tondeuse avec bac de ramassage, fourche crocodile par exemple.

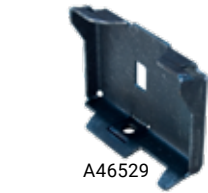

A46529

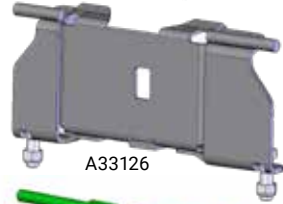

A33126

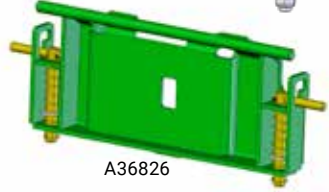

A36826

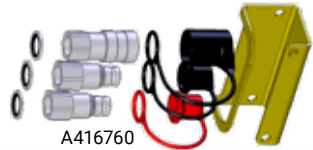

A416760

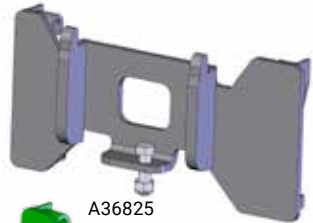

A36825

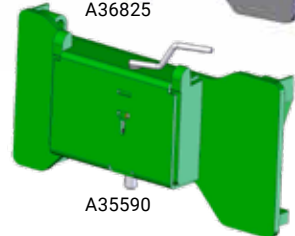

A35590



A412129

220	225	225LPG	313S	320S	320S+	420	423	520	523	525LPG	528	530	630	635	640	635i	640i	645i	650i	735	745	750	755i	760i	860i	R20	R28	R35	e5	e6		
✓	✓	✓	✗	✗	✗	✗	✗	✗	✗	✗	✗	✗	✗	✗	✗	✗	✗	✗	✗	✗	✗	✗	✗	✗	✗	✗	✗	✗	✗	✗	✗	✗

# Système multiconnecteur

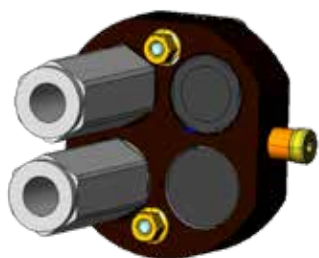

Multiconnecteur  
pression-retour  
65251

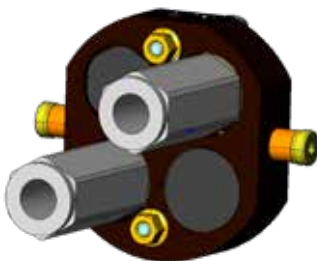

Multiconnecteur  
pression-retour libre  
65371

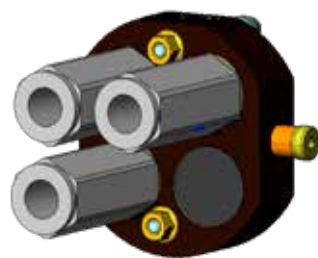

Multiconnecteur  
pression-retour-retour libre  
65250



Multiconnecteur  
sur chargeur  
A34366

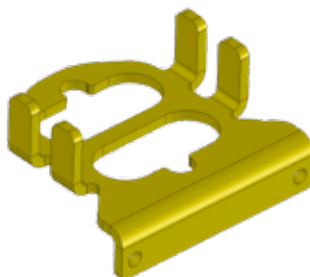

Support du multiconnecteur  
dans l'accessoire  
A418927

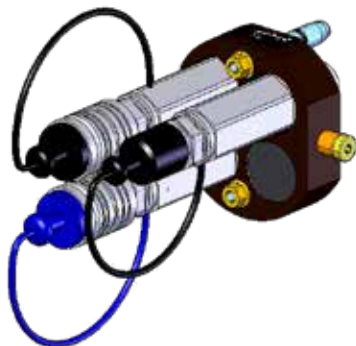

Adaptateur : multiconnecteur →  
raccords rapides conventionnels  
A414508



Adaptateur sur multiconnecteur pour  
fil électrique de l'accessoire  
A36679

220	225	225LPG	313S	320S	320S+	420	423	520	523	525LPG	528	530	630	635	640	635I	640I	645I	650I	735	745	750	755I	760I	860I	R20	R28	R35	e5	e6
✓	✓	✓	✓	✓	✓	✓	✓	✓	✓	✓	✓	✓	✓	✓	✓	✓	✓	✓	✓	✓	✓	✓	✓	✓	✓	✓	✓	✓	✓	✓



Très compatible



Compatible



Pas compatible

# Blocs hydrauliques sur le multiconnecteur de l'accessoire

Il y a des blocs hydrauliques avec différentes fonctions disponibles qui se montent sur le multiconnecteur de l'accessoire :

## Valve diviseur de débit

Ce bloc hydraulique réduit le débit hydraulique depuis le chargeur vers l'accessoire de 50 %. Cela veut dire que la vitesse de mouvement de l'accessoire est également réduite par 50 %. Cela peut être utile dans les situations où une vitesse plus lente de l'accessoire est souhaitée, sans trop réduire le régime moteur du chargeur.

Référence A421684



## Valve limiteur de pression

La valve limiteur de pression réglable protège du dépassement de la pression maximale admissible dans l'accessoire au cas où l'accessoire n'est pas utilisé correctement. La pression d'ouverture de la valve limiteur peut être réglée. La valve contrôle la pression depuis le chargeur vers l'accessoire et aussi la pression dans l'accessoire. En plus il y a une troisième ligne d'alimentation/retour libre qui est utile pour les accessoires munis de vérin(s) hydraulique(s).

Référence A422104



## Manomètres

La pression hydraulique dans l'accessoire, dans les deux lignes, est facile à vérifier avec ces deux manomètres. Ils montent sur le bloc valve limiteur de pression réf. A422104 (le bloc n'est pas inclus).

Référence A422475



## Double clapet anti-retour

Le clapet anti-retour empêche les mouvements du vérin hydraulique de l'accessoire, dans les deux sens, quand l'accessoire n'est pas utilisé. Cela peut être utile par exemple quand on manipule les objets délicats avec un accessoire comme le grappin à bois – le clapet anti-retour s'assure que le grappin ne peut pas s'ouvrir et l'objet ne peut pas tomber.

Référence A422968



- 220
- 225
- 225LPG
- 313S
- 320S
- 320S+
- 420
- 423
- 520
- 523
- 525LPG
- 528
- 530
- 630
- 635
- 640
- 635I
- 640I
- 645I
- 650I
- 735
- 745
- 750
- 755I
- 760I
- 860I
- R20
- R28
- R35
- e5
- e6

## Kits de filtres



Référence	Modèle Avant
A46682	216
A46683	218 / 220 série 1 et 2
A420536	225
A44494	Multi 13 ch, Profi 11/13 ch, 313 / 313 S
A44495	Multi diesel/Power diesel/Profi diesel/314, 320, 320+
A45855	314S, 320S, 320S+, fabriqué 08/2002 - 10/2004
A46871	314S, 320S, 320S+ fabriqué 10 / 2004 - 1 / 2011, numéros de série jusqu'au XXXXX1104
A414036	320S / 320S+ fabriqué 1/2011-, à partir de no. de série XXXXX1105
A44738	513, fabriqué après 06 / 2001
A44493	Multi Plus
A44492	514, 520, 520+, fabriqué 2000 - 06 / 2001, numéros de série : 23721 - 24862
A44739	514, 520, 520+, 523+, fabriqué 06 / 2001 - 08 / 2002, numéros de série : 24865 - 25933
A45854	514, 520, 520+, 523+, fabriqué 08 / 2002 - 10 / 2004, numéros de série : 25935 - 44575
A46870	514, 520, 520+, 523+, fabriqué 10/2004 - 12/2007
A414863	419
A49572	420 / 520 series 2, numéros de série jusqu'au xxxxx1324
A416943	420 / 520 series 2, à partir de no. de série xxxxx1325
A425525	423 / 523
A414037	525 LPG, fabriqué 1 / 2011 -
A46112	528+, fabriqué avant 06 / 2001, numéros de série : 24325 - 24841
A44740	528+ / 530+, fabriqué 06 / 2001 - 08 / 2002, numéros de série : 24852 - 25966
A45853	528+ / 530+, fabriqué 08/2002-12/2007, numéros de série : 25967-55601
A48036	528 série 2 (2008-), 530, R28, 630 / 635, numéros de série jusqu'au XXXXX0902
A417231	R20
A410961	630 / 635 / 640 à partir de no. de série XXXXX0903, R35
A459095	635i / 640i
A452698	645i / 650i
A442098	735
A410784	745 / 750, jusqu'au no. de série XXXXX1518
A419900	745 / 750, à partir de no. de série XXXXX1519
A418900	755i / 760i / 860i

## Roues



Dimensions	Entraxe	Pneu + jante Référence :
4.00 x 12	4 x 100	64072
5.00 x 10	4 x 100	63630
5.00 x 10	6 x 100	65412



Dimensions	Entraxe	Pneu + jante Référence:	Pneu rempli de mousse, Référence :
5.70 - 12	5 x 140	A434525	-
23 x 8.50-12	4 x 100	64120	-
23 x 8.50-12	6 x 120	65046	66087
23 x 8.50-12	5 x 140	65995	66089
27 x 8.50-15	6 x 120	65019	66078
27 x 8.50-15	10 x 140	65414	66079



Dimensions	Entraxe	Pneu + jante Référence :	Pneu rempli de mousse, Référence :
20 x 8.00-10*	4 x 100	66231	66379
23 x 10.50-12	4 x 100	64618	-
23 x 10.50-12	6 x 120	65048	66085
23 x 10.50-12	5 x 140	65997	66091
26 x 12.00-12	4 x 100	64752	-
26 x 12.00-12	6 x 120	64931	66082
26 x 12.00-12	10 x 140	65739	66083
320/60-12, HD	6 x 120	65028	-
320/60-12, HD	10 x 140	65224	-
320/55-15	10 x 140	65506	-
400/50-15	10 x 140	65958	-
380/55-17	10 x 140	66505	-

\*) 200 série 2, 2016-



Dimensions	Entraxe	Pneu + jante Référence :	Pneu rempli de mousse, Référence :
18 x 7.50-8	4 x 100	63503	-
20 x 8.00-10	4 x 100	64164	-
20 x 8.00-10*	4 x 100	66252	-
23 x 8.50-12	4 x 100	64160	-
23 x 8.50-12	6 x 120	65045	66086
23 x 8.50-12	5 x 140	65994	66088
23 x 10.50-12	4 x 100	64161	-
23 x 10.50-12	6 x 120	65047	66084
23 x 10.50-12	5 x 140	65996	66090
26 x 12.00-12	4 x 100	64751	-
26 x 12.00-12	6 x 120	64930	66080
26 x 12.00-12	10 x 140	65212	66081
320/55-15	10 x 140	65459	-
400/50-15	10 x 140	66257	-
380/55-17	10 x 140	A442475	-

\*) 200 série 2, 2016-



Dimensions	Entraxe	Pneu + jante Référence :
26.5 x 14.00-12	6 x 120	65786
26.5 x 14.00-12	10 x 140	65787



Nécessite les élargisseurs de 40 mm (5 goujon) sur les moyeux de roue lors de montage aux séries 500 et 600:

- Kit élargisseurs, 4 pc, réf. A418958 (référence d'un élargisseur A417486)

## Pneus seuls, sans jante

Dimensions	Profil	Référence:
26 x 12.00-12	Agraire	65736
26 x 12.00-12	Gazon	65735
320/60-12, HD	Agraire	66322
320/55-15	Agraire	66323
320/55-15	Gazon	66324
400/50-15	Agraire	A440047
400/50-15	Gazon	A445237
380/55-17	Agraire	A438121
380/55-17	Gazon	A442486

# Avant Shop

## Workwear:

### Veste de travail d'hiver

Veste chaude et résistante avec doublure. 70 % polyester, 30 % coton, insulation Thinsulate

Tailles

G0090 S	G0093 XL
G0091 M	G0094 2XL
G0092 L	G0095 3XL



### Veste de travail

Veste de travail Avant noir de qualité.

70 % polyester, 30 % coton

Tailles

G0074 S	G0077 XI
G0075 M	G0078 2XL
G0076 L	G0079 3XL



### Pantalon de travail d'hiver

Pantalon chaud et résistant.

70% polyester, 30% coton.

Tailles

G0096 46	G0101 56
G0097 48	G0102 58
G0098 50	G0103 60
G0099 52	G0104 62
G0100 54	G0105 64



### Pantalon de travail

Pantalon de travail stretch noir Avant.

Matériel très résistant et respirant.

Tailles

G0080 46	G0085 56
G0081 48	G0086 58
G0082 50	G0087 60
G0083 52	G0088 62
G0084 54	G0089 64



### Combinaison de travail Avant, adultes

Combinaison de travail pratique avec détail en vert.

Tailles

G0106 S	G0109 XL
G0107 M	G0110 2XI
G0108 L	G0111 3XL





## Vêtements de loisirs :



### T-shirt homme

T-shirt homme noir avec Avant logo.

Tailles

G0062 S	G0066 2XL
G0063 M	G0067 3XL
G0064 L	G0068 4XL
G0065 XL	



### UNISEX sweatshirt

Sweatshirt noir adulte, style unisex.

Tailles

G0018 XS	G0022 XL
G0019 S	G0023 2XL
G0020 M	G0024 3XL
G0021 L	



### T-shirt homme

T-shirt homme noir avec texte "Get it done".

Tailles

G0133 S	G0137 2XL
G0134 M	G0138 3XL
G0135 L	G0139 4XL
G0136 XL	



### T-shirt femme

T-shirt de qualité pour femme, avec Avant logo.

Tailles

G0013 XS	G0016 L
G0014 S	G0017 XL
G0015 M	



### Casquette de baseball

Casquette chic.

Noir regular	G0073
Gris snapback	G0072



### Manteau d'hiver, softshell, homme

Manteau d'hiver chaud Avant, noir/gris.

Tailles

G0053 XS	G0057 XL
G0054 S	G0058 2XL
G0055 M	G0059 3XL
G0056 L	



### Bonnet à pampille

Bonnet d'hiver inspiré par hockey sur glace, avec texte Avant large et étiquette en cuir.

Noir	G0060
Vert	G0061



## Vêtements enfant:



### T-shirt enfant, noir

T-shirt amusant pour enfant. Tailles  
G0001 80cm  
G0002 92cm  
G0003 104-110cm  
G0004 128-140cm  
G0005 152-164cm



### Chaussettes antidérapantes enfant

Chaussettes antidérapantes de qualité. Tailles  
G0036 19-21  
G0037 22-24  
G0038 25-27



### T-shirt, vert

T-shirt humoristique pour enfant. Tailles  
G0007 92cm  
G0010 104-110cm  
G0011 128-140cm  
G0012 152-164cm



### Bonnet à pampille enfant

Bonnet d'hiver inspiré par hockey sur glace, avec texte  
Avant large et étiquette en cuir.  
Vert G0159





## Autres:



### Sac à dos

Sac à dos de qualité; poches avec fermeture à glissière, bandoulières réglables.  
G0127



### Bouteille Avant

Bouteille en aluminium, volume 750 ml  
G0069



### Jeu de memoire

Pour toute la famille  
Avec 36 paires de cartes et règles.  
G0131



### Tétine

Sans BPA.  
G0126



### Histoire Avant Tecno 30 ans

Histoire de la société, écrit par le fondateur Risto Käkälä.  
Anglais G0158



### Miniature Avant 1 : 25

Miniature du chargeur avec bras télescopique. Deux accessoires sont inclus: Godet à terre et fourche à palettes.  
G0130

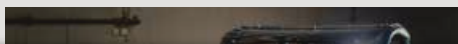
The AVANT logo is displayed in a bold, red, sans-serif font with a white outline and a registered trademark symbol. It is positioned in the top right corner of the collage.

## Avant Tecno Oy

Tel. +358 3 347 8800  
Ylötie 1, 33470 Ylöjärvi, Finland  
sales@avanttecno.com

[avanttecno.com](http://avanttecno.com)

Toutes les caractéristiques sont données à titre indicatif, susceptibles de modification sans préavis de la part du constructeur. Les textes et photos sont non contractuels. Ne pas jeter sur la voie publique. © 2023 AVANT Tecno Oy. Tous droits réservés.